



Radio-controlled Projection Clock
with Colour Weather Forecast
Model: BAR339P

USER MANUAL

Radio-Controlled Projection Clock with Colour Weather Forecast Model: BAR339P USER MANUAL

CONTENTS

Introduction	2
Clock overview	2
Front view.....	2
Back view	2
Remote sensor.....	3
Getting started	3
Power supply.....	3
Remote sensor	3
Sensor data transmission.....	4
Clock	4
Clock reception	4
Manually set clock.....	5
Alarm	5
Weather Forecast	5
Temperature	6
Projector and backlight	6
Colour	6

Key lock	7
Reset	7
Precautions	7
Specifications	8
About Oregon Scientific	8
EU-Declaration of conformity	8

INTRODUCTION

Thank you for selecting this Oregon Scientific™ Radio-Controlled Projection Clock with Colour Weather Forecast. Please keep this manual for instructions and information you should know about.

CLOCK OVERVIEW

FRONT VIEW



1. **SNOOZE:** Snooze alarm; activate backlight; rotate dual line projection display by 180°
2. **ALARM:** View alarm status; set alarm
3. **CLOCK:** Change display; set clock

4. **▼ / ▲:** Toggle setting options; activate / deactivate clock reception
5. **TEMP:** Toggle in / out temperature display
6. Projector (LED Aperture)

BACK VIEW

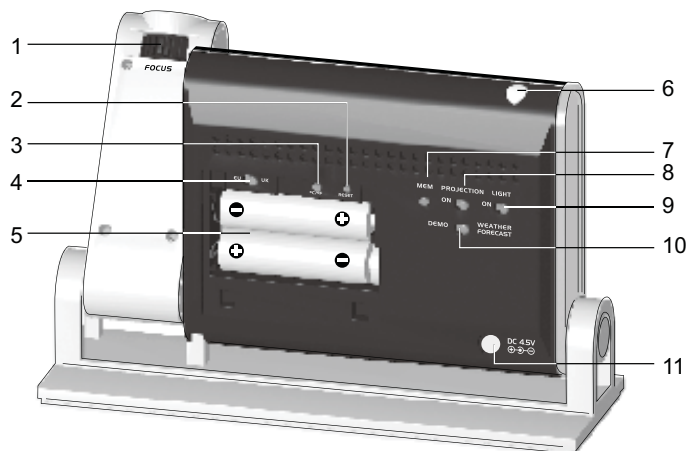

1. **FOCUS:** Focus the projected image
2. **RESET:** Reset settings to default
3. **°C / °F:** Select temperature unit
4. **EU / UK:** Radio signal switch
5. Battery compartment
6. Light sensor

7. **MEM:** View current, maximum and minimum temperature
8. **PROJECTION:** ON / OFF switch
9. **LIGHT:** Backlight ON / OFF switch
10. **DEMO WEATHER FORECAST:** Select between demo mode and weather forecast mode
11. Adapter socket

REMOTE SENSOR

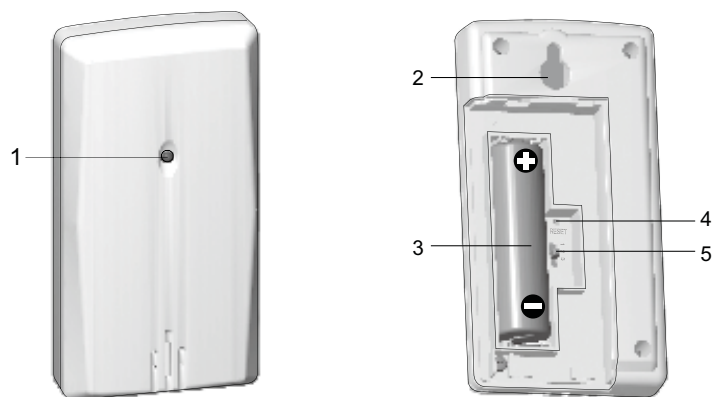

1. LED status indicator
2. Wall mount hole
3. Battery compartment
4. **RESET** hole: Reset unit to default settings
5. **CHANNEL** button: Select channel 1

GETTING STARTED

POWER SUPPLY

Batteries serve as a back-up power supply. For continuous use of projector and backlight, install adapter. The socket-outlet shall be installed near the equipment and shall be easily accessible.

NOTE  will appear when power supply is not connected.

To insert batteries:

1. Remove the battery compartment and insert batteries, matching polarities.
2. Press **RESET** after each battery change.

 LOCATION	MEANING
Clock / alarm area	Main unit batteries low
Outdoor / indoor temperature area	Sensor batteries low

REMOTE SENSOR

To set up the sensor:

1. Open the battery compartment, and insert batteries, matching polarities.
2. Place the sensor within 30 m (98 ft) of the main unit using the table stand or wall mount.

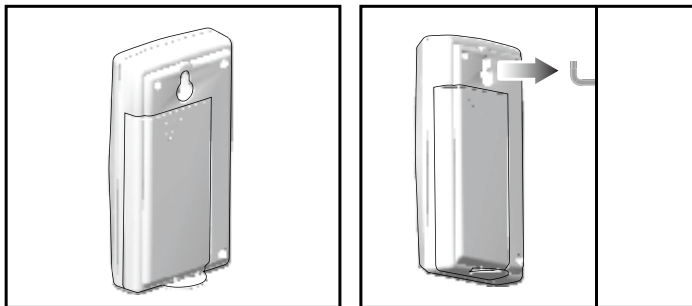

The transmission range may vary depending on many factors. You may need to experiment with various locations to get the best results.

NOTE We recommend that you use alkaline batteries with this product for longer usage and consumer grade lithium batteries in temperatures below freezing.

SENSOR DATA TRANSMISSION

Outdoor sensor:

The main unit will automatically search for the outdoor sensor. The sensor reception icon in the remote sensor area shows the status:

ICON	DESCRIPTION
	Main unit is searching for sensor(s)
	A channel has been found
	The sensor cannot be found.

NOTE If the sensor is not found, check the batteries, obstructions, and remote unit location.

For best results:

- Place the sensor out of direct sunlight and moisture.
- Position the sensor facing main unit, minimizing obstructions.
- Place the sensor in a location with a clear view to the sky, away from metallic or electronic objects.
- Position the sensor close to the main unit during cold winter months.

CLOCK

CLOCK RECEPTION

This product is designed to synchronize its clock automatically with a clock signal.

Slide **EU** / **UK** to select the signal received.



- EU: DCF-77 signal: within 1500 km (932 miles) of Frankfurt, Germany.
- UK: MSF-60 signal: within 1500 km (932 miles) of Anthorn, England.

To enable / disable signal reception:

Touch and hold ▲ to enable, or ▼ to disable signal reception.

NOTE Reception takes 2-10 minutes. If the signal is weak, it can take up to 24 hours to get a valid signal.

Clock signal reception indicator:

STRONG SIGNAL	WEAK SIGNAL	NO SIGNAL
		

MANUALLY SET CLOCK

1. Touch and hold **CLOCK** for 2 seconds.
2. Touch ▲ or ▼ to change the settings.
3. Touch **CLOCK** to confirm.
4. The setting order is: time zone offset, 12/24-hr format, hour, minute, year, day / month format, month, day and language.

NOTE Time zone offset sets the clock +/- 23 hours from the received clock signal time.

NOTE The language options are (E) English, (D) German, (F) French, (I) Italian, and (S) Spanish.

To select display mode:

Touch **CLOCK** to choose between clock with seconds and clock with weekday.

ALARM

To set the alarm:

1. Touch and hold **ALARM** for 2 seconds to enter

alarm-setting mode.

2. Touch ▲ / ▼ to set hour / minute.
3. Touch **ALARM** to confirm.  indicates alarm is ON.

To toggle alarms ON / OFF:





1. Touch **ALARM** to display alarm time.
2. Touch **ALARM** again to turn alarm ON / OFF.

To silence the alarms:

- Touch **SNOOZE** to silence it for 8 minutes
- OR
- Touch any other key to turn the alarm off and activate it again after 24 hours.

WEATHER FORECAST

It will forecast the next 12 to 24 hours of weather within a 30-50 km (19-31 mile) radius using different colour icons.



ICON	COLOUR	DESCRIPTION
	Red / Orange	Sunny
	Pink	Partially Cloudy
	Turquoise	Cloudy
	Purple	Rainy
	Green	Snowy

TEMPERATURE

To toggle temperature unit:

Press °C / °F.

To toggle between outdoor / indoor sensor readings:

Touch **TEMP**.  /  indicates indoor and outdoor temperature.

To auto-scan between sensors:

Touch and hold **TEMP** for 2 seconds to display the sensor's data for 5 seconds.

To deactivate auto-scan function touch **TEMP**.

To toggle between current, minimum and maximum temperature records for outdoor / indoor:

Press **MEM** repeatedly.

To clear the records:

Press and hold **MEM** for 2 seconds.

PROJECTOR AND BACKLIGHT

To activate Projection function:

- Slide **PROJECTON** switch to **ON** to illuminate projection continuously.

To activate Backlight function:

- Slide **LIGHT** switch to **ON** to illuminate backlight continuously.

OR

- Touch **SNOOZE** to turn on projector and backlight for 5 seconds.

- Touch repeatedly to flip dual line projection image by 180 degrees.

NOTE If projection is illuminated, do not look directly into the projector.



NOTE To save battery life, the projector and backlight will only operate continuously when adapter is installed. The light sensor will turn off the projector automatically when it detects external light sources.

COLOUR

The colour function lights up the LCD screen. There are 2 different types of display:

- **WEATHER FORECAST:** The colour changes according to the different weather forecast. (As shown in Weather forecast).
- **DEMO:** The colour gradually changes between the colours (rainbow display).

SPECIFICATIONS

TYPE	DESCRIPTION
MAIN UNIT	
L x W x H	177 x 56 x 112 mm (6.97 x 2.21 x 4.41 in)
Weight	340 g (12.0 oz) without battery
Temperature Unit	°C / °F
Temperature range	-5°C to 50°C (23°F to 122°F)
Resolution	0.1°C (0.2°F)
Signal frequency	433 MHz
Power	3 x UM-3 (AA) 1.5 V batteries / 4.5V AC / DC adapter
REMOTE UNIT (THN132N / THN132NH)	
L x W x H	92 x 60 x 20 mm (3.6 x 2.4 x 0.8 in)
Weight	62 g (2.2 oz)
Transmission range	30 m (98 ft) unobstructed
Temperature range	-30°C to 60°C (-22°F to 140°F)
Power	1 x UM-3 (AA) 1.5 V battery

ABOUT OREGON SCIENTIFIC

Visit our website (www.oregonscientific.com) to learn more about Oregon Scientific products. If you're in the US and would like to contact our Customer Care department directly, please visit:

www2.oregonscientific.com/service/support

OR

Call 1-800-853-8883.

For international inquiries, please visit:

www2.oregonscientific.com/about/international

EU-DECLARATION OF CONFORMITY

Hereby, Oregon Scientific, declares that this Radio-Controlled Projection Clock with Colour Weather Forecast (Model: BAR339P) is in compliance with the essential requirements and other relevant provisions of Directive 1999/5/EC. A copy of the signed and dated Declaration of Conformity is available on request via our Oregon Scientific Customer Service.



COUNTRIES RTTE APPROVAL COMPLIED

All EU countries, Switzerland 

and Norway 

Reloj Proyector Radiocontrolado con Previsión Meteorológica en Color

Modelo: BAR339P

MANUAL DE USUARIO

ÍNDICE

Introducción	2
Resumen del reloj	2
Vista frontal	2
Vista trasera	2
Sensor remoto.....	3
Para empezar	3
Suministro de corriente	3
Sensor remoto	3
Transmisión de datos del sensor	4
Reloj	4
Recepción de la señal radiocontrolada.....	4
Ajuste manual del reloj.....	5
Alarma	5
Previsión meteorológica	5
Temperatura	6
Proyector y retroiluminación	6
Color	7

Bloqueo de botones	7
Reinicio	7
Precaución	7
Ficha técnica	8
Sobre Oregon Scientific	9
EU-Declaración de conformidad	9

INTRODUCCIÓN

Gracias por elegir el Reloj Proyector Radiocontrolado con Previsión Meteorológica en Color de Oregon Scientific™. Sírvase guardar este manual para disponer de las instrucciones y la información que debería conocer.

RESUMEN DEL RELOJ

VISTA FRONTAL



1. **SNOOZE:** Repetición de alarma; activar la retroiluminación; girar 180° la pantalla de proyección de doble línea
2. **ALARM:** Ver estado de la alarma; ajustar la alarma

3. **CLOCK:** Cambiar pantalla; configurar reloj
4. **▼ / ▲ :** Alternar opciones de configuración; activar o desactivar la recepción del reloj
5. **TEMP:** Alternar mostrar temperatura interior / exterior
6. Proyector

VISTA TRASERA

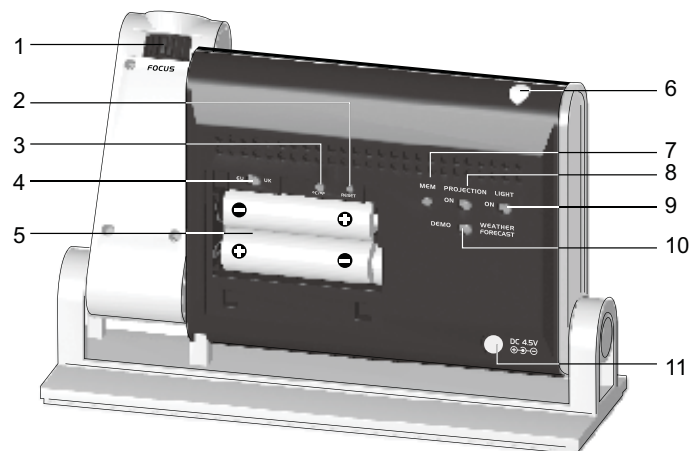

1. **FOCUS:** Enfoca la imagen proyectada
2. **RESET:** La unidad vuelve a los ajustes predeterminados
3. **°C / °F:** Selección de unidad de temperatura
4. **EU / UK:** Interruptor de la señal radiocontrolada
5. Compartimento para las pilas
6. Sensor de luz

7. **MEM:** Visualizar temperatura máxima, mínima y actual
8. **PROJECTION:** Interruptor ON/OFF
9. **LIGHT :** Interruptor ON/OFF de la retroiluminación
10. **DEMO DE PREVISIÓN METEOROLÓGICA:**
Selección entre modo demo y modo de previsión meteorológica
11. Adaptador de corriente

SENSOR REMOTO

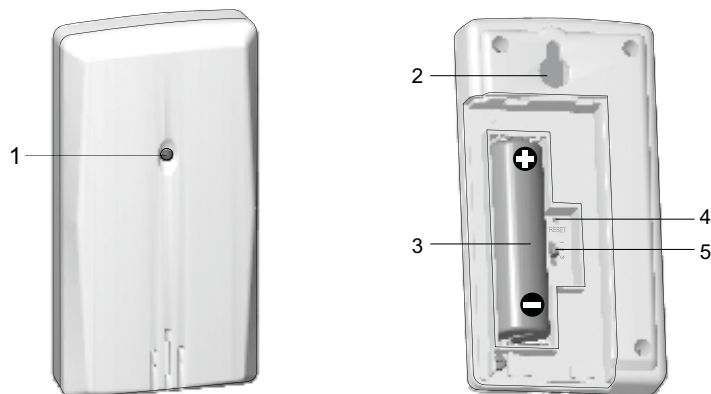

1. Indicador LED de estado
2. Orificio para montaje en pared
3. Compartimento para las pilas
4. Orificio de **REINICIO**: La unidad vuelve a los ajustes predeterminados
5. Botón **CANAL**: Selección del canal 1

PARA EMPEZAR

SUMINISTRO DE CORRIENTE

Las pilas son una fuente de energía de refuerzo. Para utilizar el proyector y la retroiluminación de modo continuo, instale el adaptador. El enchufe debe estar cerca del equipo y ser de fácil acceso.

NOTA  aparecerá cuando el adaptador de corriente no esté conectado.

Para introducir las pilas:

1. Retire la tapa del compartimento para pilas e introduzca las pilas respetando la polaridad.
2. Pulse **REINICIO** cada vez que cambie las pilas.

 UBICACIÓN	SIGNIFICADO
Área de reloj / alarma	Las pilas de la unidad principal están casi gastadas
Área de Temperatura Exterior / Interior	Sensor de pilas agotadas

SENSOR REMOTO

Para configurar el sensor:

1. Abra el compartimento para pilas e introduzca las pilas respetando la polaridad.
2. Coloque el sensor en un radio de 30 m (98 pies) de la unidad principal usando el montaje de pared o el soporte para la mesa.

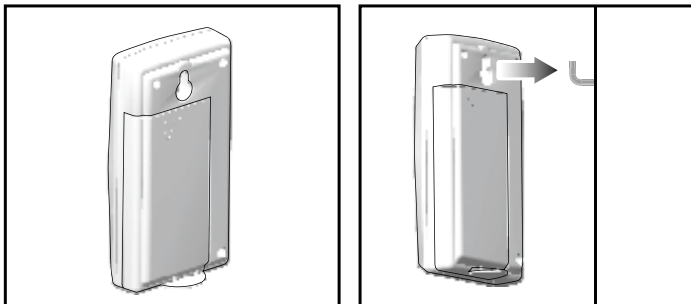

El alcance de transmisión puede variar debido a muchos factores. Es posible que tenga que probar varias ubicaciones para obtener los mejores resultados.

NOTA Recomendamos utilizar pilas alcalinas con este producto para que funcione durante más tiempo, y el uso de pilas de litio en temperaturas bajo cero.

TRANSMISIÓN DE DATOS DEL SENSOR

Sensor exterior:

La unidad principal buscará automáticamente al sensor exterior. El icono de recepción del Área del sensor remoto muestra el estado:

ICONO	DESCRIPCIÓN
	La unidad principal está buscando sensor(es).
	Se ha encontrado un canal
	No se encuentra el sensor.

NOTA Si no ha encontrado el sensor, compruebe las pilas, obstrucciones y la localización de la unidad remota.

Cómo conseguir los mejores resultados:

- Coloque el sensor en un lugar en que no esté expuesto a la luz directa ni a la humedad.
- Coloque el sensor de cara a la unidad principal evitando los obstáculos.
- Coloque el sensor en un lugar al descubierto debajo del cielo, alejado de objetos metálicos o electrónicos.
- Coloque el sensor cerca de la unidad principal durante los meses de invierno.

RELOJ

RECEPCIÓN DE LA SEÑAL RADIOCONTROLADA

Este producto ha sido diseñado para sincronizar automáticamente su reloj con una señal radiocontrolada.

Deslice el interruptor **EU / UK** para elegir la señal.

- UE: señal DCF-77 a 1500 m (932 millas) de Frankfurt, Alemania.
- Reino Unido: señal MSF-60: a 1500 m (932 millas) de Anthorn, Inglaterra.



Para activar la recepción de la señal radiocontrolada:

Pulse **TUNE ▲** o **TUNE ▼** y manténgalo pulsado para desactivar la recepción de la señal.

NOTA La recepción tarda entre 2 y 10 minutos. Si la

señal de radio es débil, puede tardarse hasta 24 horas en conseguir una señal válida.

Indicador de la recepción de la señal radiocntrrolada del reloj:

SEÑAL FUERTE	SEÑAL DÉBIL	NO SE RECIBE SEÑAL
		

AJUSTE MANUAL DEL RELOJ

1. Pulse **CLOCK** y manténgalo pulsado durante 2 segundos.
2. Pulse **▲** o **▼** para modificar la configuración.
3. Pulse **CLOCK** para confirmar.
4. La secuencia de configuración es: huso horario, formato de 12 ó 24 horas, hora, minuto, año, formato día / mes, mes, día e idioma de pantalla.

NOTA La zona horaria ajusta el reloj a + / -23 horas de la hora recibida por la señal del reloj.

NOTA Las opciones de idioma son (E) inglés, (D) alemán, (F) francés, (I) italiano y (S) español.

Cómo seleccionar el formato de pantalla:

Pulse **RELOJ** para alternar entre Reloj con segundos y Reloj con día de la semana.

ALARMA

Para configurar la alarma:

1. Pulse **ALARM** y manténgalo pulsado durante 2 segundos para acceder al modo de configuración de alarma.
2. Pulse **▲** / **▼** para configurar hora / minuto.
3. Pulse **ALARM** para confirmar. El símbolo  que la alarma está ACTIVADA.

Para activar / desactivar alarmas:



1. Pulse **ALARM** para mostrar la hora de la alarma.
2. Pulse **ALARM** de nuevo encender/apagar la alarma.



Para apagar la alarma:

- Pulse **SNOOZE** para apagarla durante 8 minutos.
- O bien
- Pulse cualquier tecla para apagar la alarma y que se active de nuevo pasadas 24 horas.

PREVISIÓN METEOROLÓGICA

Este producto da una previsión el tiempo para las próximas 12 / 24 horas en un radio de 30 a 50 km (19-31 MILLAS) utilizando iconos de distintos colores.

ICONO	COLOR	DESCRIPCIÓN
	Rojo / Anaranjado	Soleado
	Rosa	Parcialmente nublado

	Turquesa	Nublado
	Púrpura	Lluvia
	Verde	Nieve

TEMPERATURA

Selección de unidad de temperatura:

Pulse °C / °F.

Para alternar entre las lecturas de los sensores exterior e interior:

Pulse **TEMP**.  /  muestra si la temperatura es interior o exterior.

Para escanear automáticamente entre sensores:

Pulse **TEMP** y manténgalo pulsado durante 2 segundos para mostrar los datos del sensor durante 5 segundos.

Pulse **TEMP** para desactivarlo.

Para alternar entre registros actuales, mínimos y máximos de la temperatura interior y exterior:

Pulse **MEM** repetidamente.

Para borrar los registros:

Pulse **MEM** y manténgalo pulsado durante 2 segundos.

PROYECTOR Y RETROILUMINACIÓN

Para activar la función de proyección:

- Deslice el interruptor **PROJECTION** a **ON** para activar la proyección permanentemente.

Para activar la función de retroiluminación:

- Deslice el interruptor **LIGHT** a **ON** para activar la retroiluminación permanentemente.

O bien

- Pulse **SNOOZE** para iluminar la pantalla y activar el proyector durante 5 segundos.
- Pulse repetidamente para rotar 180° la pantalla de proyección dual.

NOTA Si la proyección está encendida, no mire directamente al proyector.



NOTA Para ahorrar pilas, el proyector y la retroiluminación solamente operarán continuamente si el adaptador está

instalado. El sensor de luz apagará automáticamente el proyector si detecta fuentes de luz externas.

COLOR

La función de color se enciende en la pantalla de LCD. Funciona de dos maneras distintas:

- **PREVISIÓN METEOROLÓGICA:** el color cambia según las distintas previsiones meteorológicas. (Véase Previsiones meteorológica).
- **DEMO:** el color cambia gradualmente entre los distintos colores (pantalla arco iris).

Para activar / desactivar la previsión meteorológica o la pantalla arco iris, deslice el interruptor a una de las opciones siguientes:

- **WEATHER FORECAST:** Previsión meteorológica que va cambiando de color.
- **DEMO:** Cambio de color gradual.

BLOQUEO DE BOTONES

La función de bloqueo automático de botones se activa si no pulsa ningún botón durante 1 minuto.  indica que se ha activado el bloqueo de botones, pulse cualquier botón para desbloquear.

REINICIO

Pulse **RESET** para volver a la configuración predeterminada.

PRECAUCIÓN

- No exponga el producto a fuerza extrema, descargas, polvo, fluctuaciones de temperatura o humedad.
- No cubra los orificios de ventilación con objetos como periódicos, cortinas, etc.
- No sumerja el dispositivo en agua. Si se vertiera líquido en la unidad, límpiela con un paño suave y sin electricidad estática.
- No limpie la unidad con materiales abrasivos o corrosivos.
- No manipule los componentes internos. De hacerlo se invalidaría la garantía.
- Use siempre pilas nuevas. No mezcle pilas viejas con pilas nuevas.
- Las imágenes de esta guía para el usuario puede ser distintas al producto en sí.
- Cuando elimine este producto, asegúrese de que no vaya a parar a la basura general, sino separadamente para recibir un tratamiento especial.
- La colocación de este producto encima de ciertos tipos de madera puede provocar daños a sus acabados. Oregon Scientific no se responsabilizará de dichos daños. Consulte las instrucciones de cuidado del fabricante para obtener más información.
- Los contenidos de este manual no pueden reproducirse sin permiso del fabricante.
- No elimine las pilas gastadas con la basura normal.

Es necesario desecharlo separadamente para poder tratarlo.

- Tenga en cuenta que algunas unidades disponen de una cinta de seguridad para las pilas. Retire la cinta de compartimiento para pilas antes de usarlo por primera vez.

NOTA La ficha técnica de este producto y los contenidos de este manual de usuario pueden cambiarse sin aviso.

FICHA TÉCNICA

TIPO	DESCRIPCIÓN
UNIDAD PRINCIPAL	
L x A x A	177 x 56 x 112 mm (6,97 x 2,21 x 4,41 pulgadas)
Peso	340 g sin pilas
Unidad de temperatura	°C / °F
Rango de temperatura	-5°C a 50°C (23°F a 122°F)
Resolución	0,1°C (0,2°C)
Frecuencia de la señal	433 MHz
Alimentación	3 pilas UM-3 (AA) de 1,5V / Adaptador 4,5V AC / CC
UNIDAD REMOTA (THN132N)	
L x A x A	92 x 60 x 20 mm (3,6 x 2,4 x 0,8 pulgadas)
Peso	62 g (2,2 oz)
Cobertura de transmisión	30 m (98 pies) sin obstáculos
Rango de temperatura	-30°C a 60°C (-22°F a 140°F)
Alimentación	1 pilas UM-3 (AA) de 1,5V

SOBRE OREGON SCIENTIFIC

Visite nuestra página web (www.oregonscientific.com) para conocer más sobre los productos de Oregon Scientific.

Si está en EE.UU y quiere contactar directamente con nuestro Departamento de Atención al Cliente, por favor visite www2.oregonscientific.com/service/support.asp o llame al 1-800-853-8883.

Si está en España y quiere contactar directamente con nuestro Departamento de Atención al Cliente, por favor visite www.oregonscientific.es o llame al 902 338 368.



Para consultas internacionales, por favor visite www2.oregonscientific.com/about/international.asp.

EU - DECLARACIÓN DE CONFORMIDAD

Por medio de la presente Oregon Scientific declara que el Reloj Proyector Radiocomtrolado con Previsión Meteorológica en Color (Modelo: BAR339P) cumple con los requisitos esenciales y cualesquiera otras disposiciones aplicables o exigibles de la Directiva 1999/5/CE. Tiene a su disposición una copia firmada y sellada de la Declaración de Conformidad, solicítela al Departamento de Atención al Cliente de Oregon Scientific.



PAÍSES BAJO LA DIRECTIVA RTTE

Todos los países de la UE, Suiza 
y Noruega 

Funkgesteuerte Projektionsuhr mit farbiger Wettervorhersage Model: BAR339P

BEDIENUNGSANLEITUNG

INHALT

Einleitung	2
Uhr - Übersicht	2
Vorderansicht	2
Rückansicht.....	2
Funksendeeinheit.....	3
Erste Schritte	3
Stromversorgung.....	3
Funksendeeinheit	3
Datenübertragung	4
Funkuhr	4
Zeitsignalempfang	4
Die Uhr manuell einstellen	5
Alarm	5
Wettervorhersage	6
Temperatur	6
Projektor und Hintergrundbeleuchtung	6

Farbe	7
Tastensperre	7
Reset.....	7
Vorsichtsmaßnahmen	7
Technische Daten	8
Über Oregon Scientific.....	9
EU-Konformitätserklärung.....	9

EINLEITUNG

Wir danken Ihnen, dass Sie sich für diese funkgesteuerte Projektionsuhr mit farbiger Wettervorhersage von Oregon Scientific™ entschieden haben. Halten Sie bitte diese Anleitung bereit, da sie Anweisungen und wichtige Hinweise für den Umgang mit diesem Gerät enthält.

UHR - ÜBERSICHT

VORDERANSICHT



1. **SNOOZE:** Schlummeralarm; Hintergrundbeleuchtung aktivieren; zweizeilige Projektionsanzeige um 180° drehen
2. **ALARM:** Alarmstatus anzeigen; Alarm einstellen

3. **CLOCK:** Anzeige ändern; Uhr einstellen
4. **▼ / ▲:** Zwischen Einstellungsoptionen wechseln; Zeitsignalempfang aktivieren / deaktivieren
5. **TEMP:** Temperaturanzeige ein- / ausblenden
6. Projektor

RÜCKANSICHT

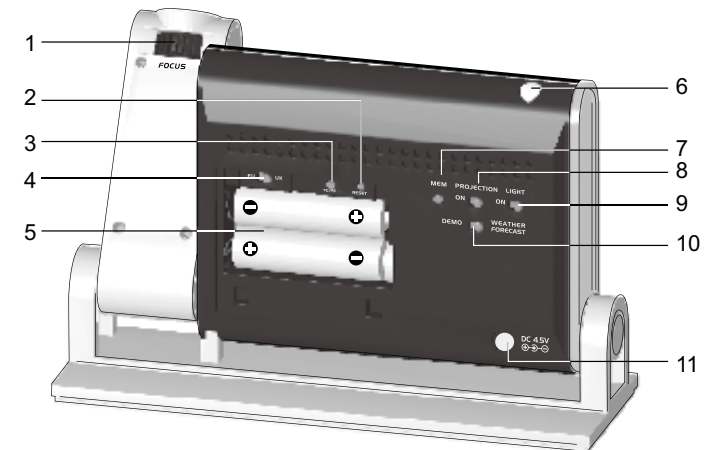

1. **FOCUS:** Projiziertes Bild scharfstellen
2. **RESET:** Einstellungen auf Standardwerte zurücksetzen
3. **°C / °F:** Temperatureinheit auswählen
4. **EU / UK:** Schalter für Funksignal
5. Batteriefach
6. Lichtsensor

7. **MEM:** Aktuelle, maximale und minimale Temperatur anzeigen
8. **PROJECTION:** ON- / OFF-Schalter
9. **LIGHT:** ON- / OFF-Schalter für Hintergrundbeleuchtung
10. **DEMO WEATHER FORECAST:** Zwischen Demo- und Wettervorhersage-Modus auswählen
11. Anschluss für Netzadapter

FUNKSENDEEINHEIT

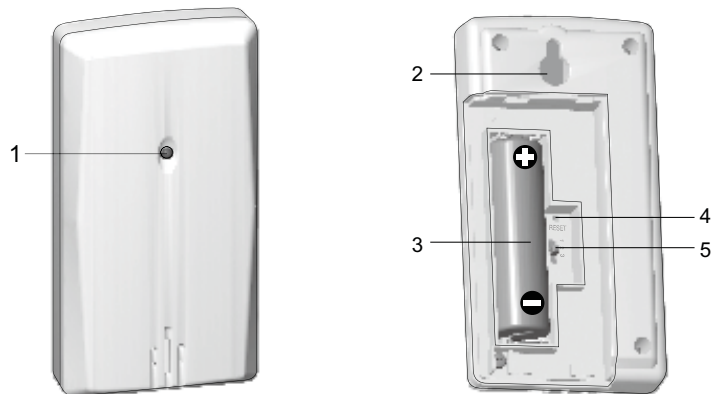

1. LED-Statusanzeige
2. Öffnung für Wandmontage
3. Batteriefach
4. **RESET**-Öffnung: Gerät auf Standardeinstellungen zurücksetzen
5. **CHANNEL**-Taste: Kanal 1 auswählen

ERSTE SCHRITTE

STROMVERSORGUNG

Die Batterien dienen lediglich als Sicherung der Stromversorgung. Schließen Sie den Netzadapter für eine dauerhafte Verwendung des Projektors und der Hintergrundbeleuchtung an. Die Steckdose sollte sich in der Nähe des Geräts befinden und leicht zugänglich sein.

HINWEIS  erscheint, wenn das Netzteil nicht angeschlossen ist.

So legen Sie die Batterien ein:

1. Öffnen Sie das Batteriefach, legen Sie die Batterien ein und achten Sie auf die Übereinstimmung der Polaritäten.
2. Drücken Sie nach jedem Batteriewechsel auf **RESET**.

 STELLE	BEDEUTUNG
Uhr- / Alarmbereich	Batterien der Basiseinheit sind schwach
Außen- / Innentemperatur-Bereich	Batterie der Funksendeeinheit ist schwach

FUNKSENDEEINHEIT

So richten Sie die Funksendeeinheit ein:

1. Öffnen Sie das Batteriefach, legen Sie die Batterien ein und achten Sie auf die Übereinstimmung der Polaritäten.

2. Platzieren Sie die Funksendeeinheit mit dem Tischaufsteller oder der Wandaufhängung innerhalb von 30 m von der Basiseinheit.

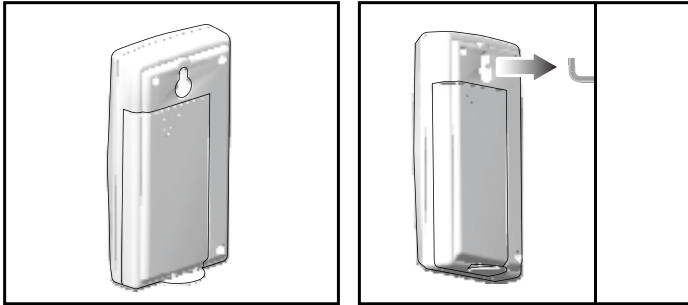

Die Übertragungreichweite kann von mehreren Faktoren abhängen. Sie müssen eventuell mehrere Standorte testen, um optimale Ergebnisse zu erzielen.

HINWEIS Wir empfehlen, dass Sie bei diesem Produkt Alkaline-Batterien für eine längere Betriebsdauer sowie Lithium-Batterien für Einsatz bei Temperaturen unter dem Gefrierpunkt verwenden.

DATENÜBERTRAGUNG

Funksendeeinheit:

Die Basiseinheit sucht automatisch nach der Funksendeeinheit. Das Empfangssymbol auf dem Uhrendisplay zeigt den Status an:

SYMBOL	BESCHREIBUNG
	Basiseinheit sucht Funksendeeinheit(en)

	Ein Kanal wurde gefunden
	Es konnte keine Funksendeeinheit gefunden werden.

HINWEIS Wenn die Funksendeeinheit nicht gefunden wurde, überprüfen Sie die Batterien, etwaige Hindernisse sowie den Standort der externen Einheit.

Für optimale Ergebnisse:

- Platzieren Sie die Funksendeeinheit entfernt von direkter Sonneneinstrahlung und Feuchtigkeit.
- Positionieren Sie die Funksendeeinheit so, dass sie auf die Basiseinheit ausgerichtet ist, und vermeiden Sie Hindernisse.
- Platzieren Sie die Funksendeeinheit an einem Standort mit freier Sicht auf den Himmel, und stellen Sie sie nicht in die Nähe von metallischen Gegenständen oder elektronischen Geräten.
- Positionieren Sie die Funksendeeinheit während der kalten Wintermonate in der Nähe der Basiseinheit.

FUNKUHR

ZEITSIGNALEMPFANG

Dieses Produkt synchronisiert seine Uhr automatisch mit einem Zeitsignal.

Verschieben Sie **EU / UK**, um das Empfangssignal auszuwählen.



- EU: DCF-77-Signal: innerhalb von 1500 km von Frankfurt, Deutschland.
- UK: MSF-60-Signal: innerhalb von 1500 km von Anthorn, England.

So aktivieren / deaktivieren Sie den Signalempfang:

Halten Sie ▲ gedrückt, um den Signalempfang zu aktivieren, oder ▼ um ihn zu deaktivieren.

HINWEIS Der Empfang nimmt etwa 2 – 10 Minuten in Anspruch. Wenn das Signal schwach ist, kann es bis zu 24 Stunden dauern, bis ein gültiges Signal empfangen wird.

Anzeige für Zeitsignalempfang:

STARKES SIGNAL	SCHWACHES SIGNAL	KEIN SIGNAL
		

DIE UHR MANUELL EINSTELLEN

1. Halten Sie **CLOCK** 2 Sekunden lang gedrückt.
2. Drücken Sie ▲ oder ▼ um die Einstellungen zu ändern.
3. Drücken Sie zur Bestätigung auf **CLOCK**.
4. Die Reihenfolge der Einstellungen lautet: Zeitzonenausgleich, 12-/24-Stundenformat, Stunde, Minute, Jahr, Tages- / Monatsformat, Monat, Tag und Sprache.

HINWEIS Der Zeitzonenausgleich stellt die Uhr auf bis

zu +/- 23 Stunden von der empfangenen Signalzeit ein.

HINWEIS Die Sprachoptionen sind (E) Englisch, (D) Deutsch, (F) Französisch, (I) Italienisch und (S) Spanisch.

So wählen Sie den Anzeigemodus:

Drücken Sie auf **CLOCK**, um zwischen der Uhrzeit mit Sekunden und der Uhrzeit mit Wochentag zu wählen.

ALARM

So stellen Sie den Alarm ein:

1. Halten Sie **ALARM** 2 Sekunden lang gedrückt, um den Alarmeinstellungsmodus aufzurufen.
2. Drücken Sie auf ▲ / ▼ um die Stunde / Minute einzustellen.
3. Drücken Sie zur Bestätigung auf **ALARM**.  gibt an, dass der Alarm aktiviert ist (ON) .

So schalten Sie den Alarm ein / aus (ON / OFF):

1. Drücken Sie auf **ALARM**, um die Alarmzeit anzuzeigen.
2. Drücken Sie erneut auf **ALARM**, um den Alarm ein- / auszuschalten.

So schalten Sie den Alarm stumm:





- Drücken Sie auf **SNOOZE**, um den Alarm 8 Minuten lang stummzuschalten.

ODER

- Drücken Sie eine beliebige andere Taste, um den Alarm auszuschalten und ihn nach 24 Stunden erneut zu aktivieren.

WETTERVORHERSAGE

Dieses Gerät sagt das Wetter der nächsten 12 bis 24 Stunden innerhalb eines Radius von 30 - 50 km mit verschiedenfarbigen Symbolen voraus.

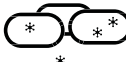
SYMBOL	FARBE	BESCHREIBUNG
	Rot / Orange	Sonnig
	Pink	Teils bewölkt
	Türkis	Bewölkt
	Purpurrot	Regnerisch
	Grün	Verschneit

TEMPERATUR

So wechseln Sie die Temperatureinheit:

Drücken Sie auf **°C / °F**.

So wechseln Sie zwischen den Messwerten des Außen- / Innensensors:

Drücken Sie auf **TEMP**.  /  gibt die Innen- oder Außentemperatur an.

So führen Sie eine rotierende automatische Abfrage (Auto-Scan) aller Funksendeeinheiten durch:

Halten Sie **TEMP** 2 Sekunden lang gedrückt, um die Daten

der Funksendeeinheit 5 Sekunden lang anzuzeigen. Zur Deaktivierung drücken Sie auf **TEMP**.

So wechseln Sie zwischen den aktuellen, minimalen und maximalen Temperatur-Speicherwerten für den Innen- und Außenbereich:

Drücken Sie wiederholt auf **MEM**.

So löschen Sie die Speicherwerte:

Halten Sie **MEM** 2 Sekunden lang gedrückt.

PROJEKTOR UND HINTERGRUNDBELEUCHTUNG

So aktivieren Sie die Projektionsfunktion:

- Verschieben Sie den Schalter **PROJECTION** auf **ON**, um die Projektion dauerhaft einzuschalten.

So aktivieren Sie die Hintergrundbeleuchtung:

- Verschieben Sie den Schalter **LIGHT** auf **ON**, um die Hintergrundbeleuchtung dauerhaft einzuschalten.

ODER

- Drücken Sie auf **SNOOZE**, um den Projektor und die Hintergrundbeleuchtung 5 Sekunden lang zuaktivieren.
- Drücken Sie wiederholt auf die Taste, um das zweizeilige Projektionsbild um 180 Grad zu drehen.

HINWEIS Wenn die Projektion beleuchtet ist, dürfen Sie nicht direkt in den Projektor blicken.



HINWEIS Um die Betriebsdauer der Batterie zu verlängern, funktionieren Projektor und Hintergrundbeleuchtung nur dauerhaft, wenn der Netzadapter angeschlossen ist. Der Lichtsensor schaltet den Projektor automatisch aus, wenn externe Lichtquellen erfasst werden.

FARBE

Die Farbfunktion beleuchtet die LCD-Anzeige. Es sind 2 verschiedene Anzeigarten verfügbar:

- **WETTERVORHERSAGE:** die Farbe ändert sich entsprechend der unterschiedlichen Wettervorhersage. (Wie im Abschnitt "Wettervorhersage" dargestellt).
- **DEMO:** die einzelnen Grundfarben wechseln sich nach und nach ab (Regenbogenanzeige).

Um die Wettervorhersage oder die Regenbogenanzeige zu aktivieren/deaktivieren, verschieben Sie den entsprechenden Schalter auf eine der nachfolgenden Optionen:

- **WEATHER FORECAST:** Wettervorhersage mit unterschiedlichen Farben.

- **DEMO:** Für graduellen Wechsel der Farben.

TASTENSPERRE

Die autom. Tastensperre wird aktiviert, wenn 1 Minute lang keine Taste gedrückt wird.  gibt an, dass die Tastensperre eingeschaltet ist; drücken Sie eine beliebige Taste, um die Tasten zu entsperren.

RESET

Drücken Sie auf **RESET**, um das Gerät auf die Standardeinstellungen zurückzusetzen.

VORSICHTSMASSNAHMEN

- Setzen Sie das Gerät keiner extremen Gewalteinwirkung und keinen Stößen aus, und halten Sie es von übermäßigem Staub, Hitze oder Feuchtigkeit fern.
- Sie dürfen die Belüftungsöffnungen nicht mit Gegenständen abdecken, wie z.B. Zeitungen, Vorhänge, usw.
- Tauchen Sie das Gerät niemals in Wasser. Falls Sie eine Flüssigkeit über das Gerät verschütten, trocknen Sie es sofort mit einem weichen, faserfreien Tuch.
- Reinigen Sie das Gerät keinesfalls mit scheuernden oder ätzenden Mitteln.
- Machen Sie sich nicht an den internen Komponenten des Geräts zu schaffen, da dies zu einem Verlust der Garantie führen kann.
- Verwenden Sie nur neue Batterien. Verwenden Sie keinesfalls neue und alte Batterien gemeinsam.

- Die in dieser Anleitung dargestellten Abbildungen können sich vom Original unterscheiden.
- Entsorgen Sie das Gerät ausschließlich in den dafür vorgesehenen, kommunalen Sammelstellen, die Sie bei Ihrer Gemeinde erfragen können.
- Wenn dieses Produkt auf bestimmte Holzflächen gestellt wird, kann die Oberfläche beschädigt werden. Oregon Scientific ist nicht haftbar für solche Beschädigungen. Entsprechende Hinweise entnehmen Sie bitte der Pflegeanleitung Ihres Möbelherstellers.
- Der Inhalt dieser Anleitung darf ohne Genehmigung des Herstellers nicht vervielfältigt werden.
- Verbrauchte Batterien gehören nicht in den Hausmüll. Bitte geben Sie sie bei einer Sammelstelle für Altbatterien bzw. Sondermüll ab.
- Bitte beachten Sie, dass manche Geräte mit einem Batterieunterbrechungstreifen bestückt sind. Vor dem ersten Gebrauch müssen Sie den Streifen aus dem Batteriefach ziehen.

HINWEIS Die technischen Daten für dieses Produkt und der Inhalt der Bedienungsanleitung können ohne Benachrichtigung geändert werden.

TECHNISCHE DATEN

TYP	BESCHREIBUNG
BASISEINHEIT	
L x B x H	177 x 56 x 112 mm
Gewicht	340 g (ohne Batterie)
Temperatureinheit	°C / °F
Temperaturbereich	-5°C bis 50°C (23°F bis 122°F)
Auflösung	0,1°C (0,2°F)
Signalfrequenz	433 MHz
Stromversorgung	3 Batterien UM-3 (AA) 1,5 V / Netzadapter 4,5 V
FUNKSENDEEINHEIT (THN132N)	
L x B x H	92 x 60 x 20 mm
Gewicht	62 g
Übertragungsreichweite	30 m (auf freiem Gelände)
Temperaturbereich	-30°C bis 60°C (-22°F bis 140°F)
Stromversorgung	1 Batterie UM-3 (AA) 1,5 V

ÜBER OREGON SCIENTIFIC

Besuchen Sie unsere Website www.oregonscientific.de und erfahren Sie mehr über unsere Oregon Scientific-Produkte. Auf der Website finden Sie auch Informationen, wie Sie im Bedarfsfall unseren Kundendienst erreichen und Daten herunterladen können.

Für internationale Anfragen besuchen Sie bitte unsere Website: www2.oregonscientific.com/about/international.

EU-KONFORMITÄTSERKLÄRUNG

Hiermit erklärt Oregon Scientific, dass die funkgesteuerte Projektionsuhr mit farbiger Wettervorhersage (Model: BAR339P) mit den grundlegenden Anforderungen und anderen relevanten Vorschriften der Richtlinie 1999/5/EG übereinstimmt. Eine Kopie der unterschriebenen und mit Datum versehenen Konformitätserklärung erhalten Sie auf Anfrage über unseren Oregon Scientific Kundendienst.



KONFORM IN FOLGENDEN LÄNDERN

Alle Länder der EU, Schweiz (CH)
und Norwegen (N)

Station Météo Réveil Radio Piloté

avec Prévisions en Couleur et Température Extérieure

Modèle: BAR339P

MODE D'EMPLOI

TABLE DES MATIÈRES

Introduction	2
Vue d'ensemble de l'horloge	2
Vue d'avant	2
Vue d'arrière.....	2
Sonde sans fil.....	3
Pour commencer	3
Alimentation	3
Sonde sans fil	3
Transmission	4
Horloge	4
Réception de l'horloge.....	4
Réglage de l'horloge manuel	5
Alarme	5
Prévision météorologique	6
Température	6

Projecteur et rétro éclairage	6
Couleur	7
Verrouillage des touches	7
Réinitialiser	7
Précautions	7
Caractéristiques techniques	8
À propos d'Oregon Scientific	9
Europe - déclaration de conformité	9

4. **EU / UK:** Bouton de signal radio
5. Compartiment des piles
6. Sonde de lumière
7. **MEM:** Visualisation de la température actuelle, maximum, minimum
8. **PROJECTION:** Bouton ON / OFF
9. **LIGHT:** Bouton rétro éclairage ON / OFF
10. **DEMO WEATHER FORECAST:** Sélectionne entre mode demo et mode prévision météorologique
11. Fiche d'adaptateur

SONDE SANS FIL

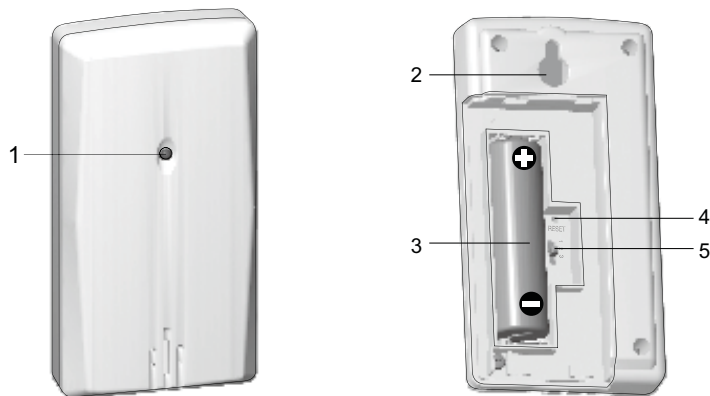

1. Indicateur de statut LCD
2. Fixation murale
3. Compartiment des piles
4. **RESET (Réinitialisez):** Trou de redémarrage
5. **CHANNEL (CANAL):** Commutateur de canal

POUR COMMENCER

ALIMENTATION

Les piles ne servent que comme alimentation de secours. Pour l'utilisation permanente du projecteur, du rétro éclairage et du mode demo, installez l'adaptateur. La prise de courant doit être installée à proximité de l'équipement et facilement accessible.

REMARQUE Quand aucune source d'alimentation électrique est détectée  apparaîtra.

Pour insérer les piles:

1. Retirez le couvercle et insérez les piles, respectant les polarités.
2. Appuyez sur **RESET** après chaque changement de piles.

 ZONE	SIGNIFICATION
Horloge / alarme	Les piles de l'appareil principal sont faibles
Température extérieure / intérieure	La pile de la sonde est faible

SONDE SANS FIL

Pour installer la sonde:

1. Retirez le couvercle et insérez les piles, respectant les polarités.
2. Positionnez le capteur au lieu de votre choix à l'aide de la fixation murale ou du pied.

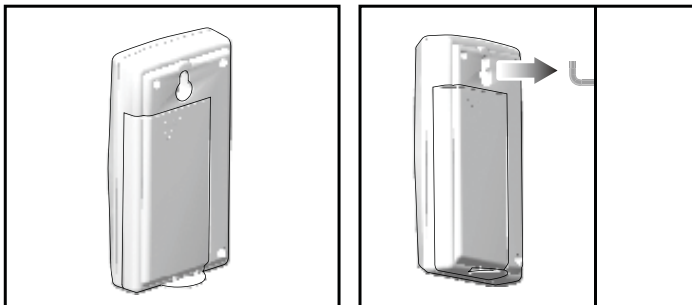

La distance de transmission peut varier en fonction de plusieurs facteurs. Vous pouvez expérimenter plusieurs emplacements afin d'obtenir les meilleurs résultats possibles.

REMARQUE Nous vous recommandons d'utiliser des piles alcaline pour une plus longue période d'utilisation et des piles lithium pour les températures en dessous de zéro.

TRANSMISSION

Sonde sans fil:

L'appareil principal fera une recherche automatique pour la sonde sans fil. L'icône de réception du capteur dans la zone de la sonde sans-fil vous indique le statut de la transmission:

ICONE	SIGNIFICATION
	L'appareil principal est à la recherche d'un / des capteur(s)

	Un canal a été trouvé
	Le capteur ne peut pas être trouvé.

REMARQUE Si la sonde n'est pas localisée, vérifiez les piles, les obstructions possibles et l'emplacement de la sonde sans-fil.

Pour les meilleurs résultats:

- Placez la sonde hors des rayons de soleil direct et des conditions humides.
- Positionnez la sonde d'une telle façon qu'elle fait face à l'appareil principal, en minimisant toutes obstructions.
- Ne placez pas la sonde à proximité d'objets métalliques ou électroniques.
- Pendant les mois d'Hiver, rapprochez la sonde de l'appareil principal.

HORLOGE

RECEPTION DE L'HORLOGE

Ce produit est conçu pour synchroniser automatiquement l'heure de l'horloge avec l'heure exacte à partir d'un signal électronique.

Placez le bouton sur **EU / UK** pour sélectionner le signal ci-dessous.

- EU: signal DCF-77: dans le rayonnement de 1500 km (932 miles) de Frankfurt, Allemagne.



- UK: signal MSF-60: dans le rayonnement de 1500 km (932 miles) de Anthorn, Angleterre.

Pour activer / désactiver le signal de réception:

Appuyez et maintenez la touche ▲ pour activer ou ▼ pour désactiver le signal de réception.

REMARQUE La réception prend environ 2 à 10 minutes. Si le signal est faible, 24 heures peuvent être nécessaires pour recevoir le signal.

Indicateur de réception du signal de l'horloge:

SIGNAL FORT	SIGNAL FAIBLE	PAS DE SIGNAL
		

REGLAGE DE L'HORLOGE MANUEL

1. Appuyez et maintenez enfoncé **CLOCK** pendant 2 secondes.
2. Appuyez sur ▲ ou ▼ pour changer les réglages.
3. Appuyez sur **CLOCK** pour confirmer.
4. L'ordre des réglages est: fuseau d'horaire, format 12/24 hr, heure, minute, année, mois, jour et langage.

REMARQUE Utilisez le fuseau horaire pour régler l'horloge à +/- 23 heures à partir de l'heure du signal reçu par l'horloge.

REMARQUE Les langues disponibles sont (E) Anglais, (D) Allemand, (F) Français, (I) Italien, et (S) Espagnol.

Pour sélectionner le mode d'affichage:

Appuyez sur **CLOCK** pour choisir entre horloge avec secondes et horloge avec les jours de la semaine.

ALARME

Pour régler l'alarme:

1. Appuyez et maintenez enfoncé **ALARM** pendant 2 secondes.
2. Appuyez sur ▲ / ▼ pour régler l'heure / minute.
3. Appuyez sur **ALARM** pour confirmer.  indique que l'alarme est sur ON.

Pour mettre l'alarme sur ON / OFF:

1. Appuyez sur **ALARM** pour afficher l'heure de l'alarme.
2. Appuyez sur **ALARM** encore une fois pour mettre l'alarme sur ON / OFF.

Pour couper le son de l'alarme:





- Appuyez sur **SNOOZE** pour couper le son pendant 8 minutes.

OU

- Appuyez sur n'importe quelle autre touche pour éteindre l'alarme et pour qu'elle se déclenche 24 heures plus tard.

PREVISION METEOROLOGIQUE

Ce produit donne les prévisions météorologiques pour les prochaines 12 à 24 heures dans un rayon de 30-50 km (19-31 mile).



Icône	Couleur	Signification
	Rouge / Orange	Clair et ensoleillé
	Rose	Partiellement nuageux
	Turquoise	Nuageux
	Violet	Pluvieux
	Vert	Neigeux

TEMPERATURE

Pour basculer l'unité de la température:

Sélectionner °C / °F.

Pour choisir entre les données des sondes intérieures/ extérieures:

Appuyez sur **TEMP**.  /  indique les températures intérieures et extérieures.

Pour activer l'auto balayage entre les capteurs:

Appuyez et maintenez enfoncé **TEMP** pendant 2 secondes pour afficher les relevés de chaque capteur

pendant 5 secondes.

Pour terminer appuyez sur **TEMP**.

Pour sélectionner entre les données actuelles, minimum et maximum des capteurs sélectionnés:

Appuyez plusieurs fois sur **MEM**.

Pour effacer les relevés:

Appuyez et maintenez enfoncé **MEM** pendant 2 secondes.

PROJECTEUR ET RETRO ECLAIRAGE

Pour activer la fonction Projection:

- Glissez le bouton **PROJECTION** sur **ON** pour allumer la projection en continu.

Pour activer la fonction de rétro éclairage:

- Glissez le bouton **LIGHT** sur **ON** pour allumer le rétro éclairage en continu.

OU

- Appuyez sur **SNOOZE** pour allumer le projecteur et le rétro éclairage pendant 5 secondes.
- Appuyez plusieurs fois pour inverser la projection jusqu'à 180 degrés.

REMARQUE Si la projection est activée, ne regardez pas directement dans le projecteur.



REMARQUE La projection et le rétro éclairage ne fonctionnent que lorsque l'adaptateur secteur est branché.

COULEUR

La fonction couleur illumine l'écran LCD. Il existe 2 types d'affichages:

- **PREVISION METEOROLOGIQUE:** Les couleurs changent en fonction des changements des prévisions météorologiques (Regarder Prévision météorologique).
- **DEMO:** les couleurs changent graduellement (affichage arc-en-ciel).

Pour activer / désactiver la fonction lumière de prévision météorologique ou l'affichage arc-en-ciel, glissez la touche correspondante sur une des options qui suit:

- **WEATHER FORECAST:** Prévision météorologique par couleur.

- **DEMO:** Pour le changement graduel entre les couleurs.

VERROUILLAGE DES TOUCHES

Auto verrouillage s'activera si aucune touche n'est appuyée pendant une minute.  indique que l'auto verrouillage est activé, touchez n'importe quelle touche pour déverrouiller.

REINITIALISER

Appuyez sur **RESET** pour réinitialiser l'appareil aux réglages par défaut.

PRECAUTIONS

- Ne pas soumettre le produit à une force excessive, au choc, à la poussière, aux changements de température ou à l'humidité.
- Ne pas couvrir les trous de ventilation avec des journaux, rideaux etc.
- Ne pas immerger le produit dans l'eau. Si vous renversez du liquide sur l'appareil, séchez-le immédiatement avec un tissu doux.
- Ne pas nettoyer l'appareil avec des matériaux corrosifs ou abrasifs.
- Ne pas trafiquer les composants internes. Cela invalidera votre garantie.
- N'utilisez que des piles neuves. Ne pas mélanger des piles neuves et usagées.
- Les images de ce manuel peuvent différer de l'aspect réel du produit.

- Lorsque vous désirez vous débarrasser de ce produit, assurez-vous qu'il soit collecté séparément pour un traitement adapté.
- Le poser sur certaines surfaces en bois peut endommager la finition du meuble, et Oregon Scientific ne peut en être tenu responsable. Consultez les mises en garde du fabricant du meuble pour de plus amples informations.
- Le contenu du présent manuel ne peut être reproduit sans la permission du fabricant.
- Ne pas jeter les piles usagées dans les containers municipaux non adaptés. Veuillez effectuer le tri de ces ordures pour un traitement adapté si nécessaire.
- Veuillez remarquer que certains appareils sont équipés d'une bande de sécurité. Retirez la bande du compartiment des piles avant la première utilisation.

REMARQUE Les caractéristiques techniques de ce produit et le contenu de ce manuel peuvent être soumis à modifications sans préavis.

CARACTERISTIQUES TECHNIQUES

TYPE	DESCRIPTION
APPAREIL PRINCIPAL	
L x E x H	177 x 56 x 112 mm (6.97 x 2.21 x 4.41 pouces)
Poids	340g (12 onces) sans piles
Unité de Température	°C / °F
Plage de mesure de Température	-5°C à 50°C (23°F à 122°F)
Résolution	0.1°C (0.2°F)
Fréquence	433 MHz
Alimentation	3 x UM-3 (AA) 1.5 V piles / Adaptateur 4.5V AC / DC
SONDE SANS FIL (THN132N)	
L x E x H	92 x 60 x 20 mm (3.6 x 2.4 x 0.8 pouces)
Poids	62 g (2.2 onces)
Distance de Transmission	30 m (98 pieds) sans obstruction
Plage de mesure de Température	-30°C à 60°C (-22°F à 140°F)
Alimentation	1 x UM-3 (AA) 1.5 V piles

À PROPOS D'OREGON SCIENTIFIC

Pour plus d'informations sur les produits Oregon Scientific France, rendez-vous sur notre site:

www.oregonscientific.fr.

Si vous êtes aux Etats-Unis, vous pouvez contacter notre support consommateur directement sur le site:

www2.oregonscientific.com/service/support.asp

OU

par téléphone au: 1-800-853-8883



Pour des renseignements internationaux, rendez vous sur le site: www2.oregonscientific.com/about/international.asp.

EUROPE - DECLARATION DE CONFORMITE

Par la présente Oregon Scientific déclare que l'appareil Station Météo Réveil Radio Piloté avec Prévisions en Couleur et Température Extérieure (Modèle: BAR339P) est conforme aux exigences essentielles et aux autres dispositions pertinentes de la directive 1999/5/CE. Une copie signée et datée de la déclaration de conformité est disponible sur demande auprès de notre Service Client.



PAYS CONCERNÉS RTT&E

Tous les pays Européens, la Suisse 
et la Norvège 

**Orologio Radiocontrollato
con Proiezione dell'Ora
e Previsioni del Tempo a Colori
Modello: BAR339P
MANUALE PER L'UTENTE**

INDICE

Introduzione	2
Panoramica del prodotto	2
Vista anteriore	2
Vista posteriore	2
Sensore remoto.....	3
Operazioni preliminari	3
Alimentazione.....	3
Sensore remoto	4
Trasmissione dei dati del sensore.....	4
Orologio	4
Ricezione dell'ora	4
Impostazione manuale dell'ora	5
Sveglia	5
Previsioni meteorologiche	6
Temperatura	6

Proiezione dell'ora e retroilluminazione	6
Colore	7
Blocco dei tasti	7
Funzione Reset	7
Precauzioni	7
Specifiche tecniche	8
Informazioni su Oregon Scientific	9
Dichiarazione di conformita' UE	9

INTRODUZIONE

Grazie per aver scelto questo Orologio Radiocontrollato con Proiezione dell'Orario e Previsioni del Tempo a Colori di Oregon Scientific™. Conservare il presente manuale, poiché contiene istruzioni e informazioni che è necessario conoscere.

PANORAMICA DEL PRODOTTO

VISTA ANTERIORE



1. **SNOOZE**: consente di attivare la funzione snooze per la sveglia e la retroilluminazione e di ruotare di 180° l'immagine proiettata

2. **ALARM**: consente di visualizzare lo stato della sveglia e di impostarla
3. **CLOCK**: consente di modificare la visualizzazione e di impostare l'ora
4. **▼ / ▲**: consente di alternare le opzioni di impostazione e di attivare / disattivare la ricezione dell'ora
5. **TEMP**: consente di attivare / disattivare le impostazioni della temperatura
6. Unità di proiezione

VISTA POSTERIORE

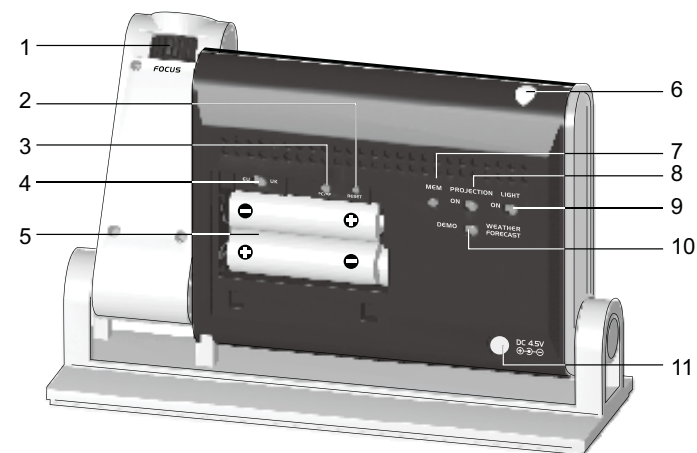

1. **FOCUS**: consente di mettere a fuoco l'immagine proiettata
2. Foro **RESET**: consente di ripristinare i valori predefiniti

3. °C / °F: consente di selezionare l'unità di misura di visualizzazione della temperatura
4. **EU / UK**: selettore del segnale di radiocontrollo utile nella zona in cui ci si trova
5. Vano batterie
6. Sensore di luce
7. **MEM**: consente di visualizzare temperatura attuale, massima e minima
8. **PROJECTION**: levetta accensione / spegnimento della proiezione continua
9. **LIGHT**: levetta accensione / spegnimento della retroilluminazione continua del display
10. **DEMO WEATHER FORECAST**: consente di selezionare la modalità demo e quella delle previsioni meteorologiche
11. Entrata alimentatore

SENSORE REMOTO

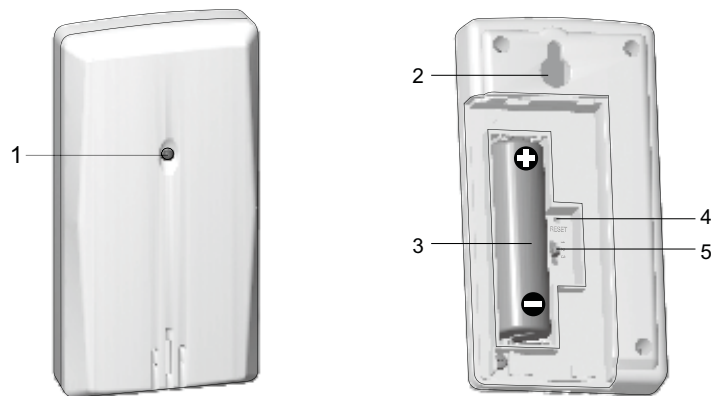

1. Indicatore LED di stato
2. Foro per fissaggio a parete
3. Vano batterie
4. Foro **RESET**: consente di ripristinare i valori predefiniti dell'unità
5. Pulsante **CHANNEL**: consente di selezionare il sensore remoto per la visualizzazione delle informazioni

OPERAZIONI PRELIMINARI

ALIMENTAZIONE

Le batterie fungono da alimentazione di riserva. In caso di uso continuato del proiettore e della retroilluminazione, è necessario collegare l'alimentatore. La presa di corrente deve trovarsi vicino all'apparecchio ed essere facilmente accessibile.

NOTA Quando l'alimentazione non è collegata, appare l'icona .

Per inserire le batterie:

1. Aprire il vano batterie e inserire le batterie rispettando la polarità indicata.
2. Premere **RESET** dopo ogni sostituzione di batteria.

POSIZIONE 	SIGNIFICATO
Area orologio / sveglia	Batterie dell'unità principale in esaurimento
Area temperatura esterna / interna	Batterie del sensore in esaurimento

SENSORE REMOTO

Per impostare il sensore:

1. Aprire il vano batterie e inserire le batterie rispettando la polarità indicata.
2. Posizionare il sensore entro 30 m dall'unità principale utilizzando il supporto da tavolo o il foro per montaggio a parete.

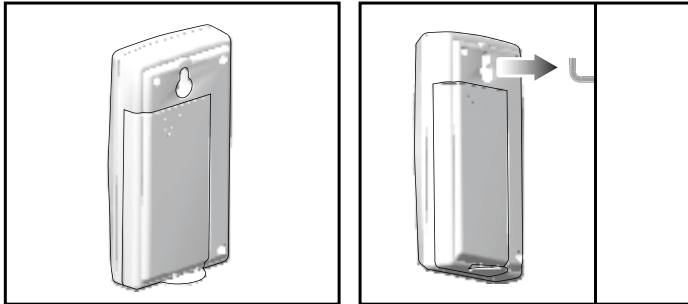

Il campo di trasmissione può variare in base a molti fattori. È possibile dover provare diverse posizioni prima di ottenere i risultati migliori.

NOTA Per un utilizzo prolungato del prodotto, si consiglia di utilizzare batterie alcaline, mentre in caso di temperature inferiori allo zero si consiglia l'uso di batterie al litio.

TRASMISSIONE DEI DATI DEL SENSORE

Sensore esterno:

L'unità principale esegue automaticamente la ricerca del sensore esterno. L'icona di ricezione del sensore

nell'area relativa al sensore remoto ne indica lo stato:

ICONA	DESCRIZIONE
	L'unità principale è alla ricerca del/i sensore/i
	È stato rilevato un canale
	Impossibile trovare il sensore.

NOTA Se il sensore non viene rilevato, controllare le batterie, eventuali ostruzioni e la posizione dell'unità remota.

Per ottenere risultati migliori:

- Posizionare il sensore lontano da luce solare diretta e umidità.
- Posizionare il sensore di fronte all'unità principale, riducendo le ostruzioni al minimo.
- Porre il sensore in una posizione con campo aperto senza ostruzioni verso il cielo, lontano da oggetti metallici o elettronici.
- Durante i mesi più freddi, posizionare il sensore vicino all'unità principale.

OROLOGIO

RICEZIONE DELL'ORA

Questo prodotto è progettato per sincronizzare

automaticamente il proprio orologio con un segnale orario.

Utilizzare il selettore **EU / UK** per scegliere il segnale da ricevere.



- EU: segnale DCF-77: entro 1500 km da Francoforte, Germania.
- UK: segnale MSF-60: entro 1500 km da Anthorn, Inghilterra.

Attivazione / disattivazione della ricezione del segnale:

Per attivare la ricezione del segnale, tenere premuto ▲, per disattivarla tenere premuto ▼.

NOTA Per la ricezione sono necessari dai 2 ai 10 minuti. Se il segnale è debole, possono occorrere fino a 24 ore per riceverne uno valido.

Indicatore della ricezione del segnale orario:

SEGNALE FORTE	SEGNALE DEBOLE	NESSUN SEGNALE
		

IMPOSTAZIONE MANUALE DELL'ORA

1. Tenere premuto **CLOCK** per 2 secondi.
2. Usare i tasti ▲ o ▼ per modificare le impostazioni.
3. Premere **CLOCK** per confermare.
4. L'ordine delle impostazioni è: differenza di fuso

orario, formato ora 12 / 24, ora, minuti, anno, formato mese / giorno, mese, giorno e lingua.

NOTA La differenza di fuso orario imposta l'orologio a + / - 23 ore rispetto all'ora del segnale ricevuto.

NOTA Le opzioni della lingua sono (E) inglese, (D) tedesco, (F) francese, (I) italiano e (S) spagnolo.

Per selezionare la modalità di visualizzazione:

Premere **CLOCK** per scegliere tra ora con secondi e ora con giorno della settimana.

SVEGLIA

Per impostare la sveglia:

1. Per entrare nella modalità impostazioni della sveglia, tenere premuto **ALARM** per 2 secondi.
2. Utilizzare i tasti ▲ / ▼ per impostare ora e minuti.
3. Premere **ALARM** per confermare. L'icona  indica che la sveglia è attiva.

Per attivare / disattivare la sveglia:

1. Utilizzare **ALARM** per visualizzare l'ora della sveglia.
2. Premere nuovamente **ALARM** per attivare / disattivare la sveglia.

Per arrestare la sveglia:





- Premere **SNOOZE** per arrestarla per 8 minuti.

OPPURE

- Premere un tasto qualsiasi per spegnere la sveglia e per attivarla nuovamente dopo 24 ore.

PREVISIONI METEOROLOGICHE

L'unità visualizza mediante diverse icone a colori le previsioni meteorologiche per le successive 12/24 ore entro un raggio di 30-50 km.

ICONA	COLORE	DESCRIZIONE
	Rosso / Arancione	Sereno
	Rosa	Parzialmente nuvoloso
	Turchese	Nuvoloso
	Viola	Pioggia
	Verde	Neve

TEMPERATURA

Per selezionare le unità di visualizzazione delle informazioni sulla temperatura:

Premere °C / °F.

Per alternare le rilevazioni del sensore esterno / interno:

Premere **TEMP**. L'icona  /  indica la temperatura interna ed esterna.

Per impostare la visualizzazione con rotazione automatica delle informazioni rilevate dai sensori o attivarne la ricerca:

Per visualizzare i dati del sensore per 5 secondi, tenere premuto **TEMP** per 2 secondi.

Per disattivare la funzione di ricerca automatica, premere **TEMP**.

Per alternare le rilevazioni di temperatura attuale, minima e massima esterna e interna:

Premere ripetutamente **MEM**.

Per cancellare le rilevazioni:

Tenere premuto **MEM** per 2 secondi.

PROIEZIONE DELL'ORA E RETROILLUMINAZIONE

Per attivare la funzione Proiezione:

- Spostare la levetta **PROJECTION** su **ON** per la proiezione continua.

Per attivare la funzione Retroilluminazione:

- Spostare la levetta **LIGHT** su **ON** per la retroilluminazione continua.

OPPURE

- Toccare **SNOOZE** per attivare la proiezione e la retroilluminazione per 5 secondi.
- Toccare ripetutamente per ruotare la proiezione di 180°.

NOTA Se la proiezione è illuminata, non guardare direttamente nel proiettore.



NOTA Per favorire la maggiore durata della batteria, il Proiettore e la Retroilluminazione funzionano in modo continuato solo quando viene collegato l'alimentatore. Il sensore di luminosità disattiva automaticamente la proiezione quando rileva fonti luminose esterne.

COLORE

La funzione a colori illumina il display LCD. I tipi di visualizzazione sono 2:

- **WEATHER FORECAST:** il colore varia a seconda delle diverse previsioni meteorologiche (come indicato al paragrafo Previsioni meteorologiche).
- **DEMO:** il colore cambia gradualmente di tonalità (visualizzazione arcobaleno).

Per attivare o disattivare la visualizzazione delle previsioni meteorologiche o quella arcobaleno, spostare la levetta corrispondente su una delle seguenti posizioni:

- **WEATHER FORECAST:** previsioni meteorologiche

con variazione di colore.

- **DEMO:** cambiamenti graduali tra i colori.

BLOCCO DEI TASTI

Il blocco automatico dei tasti si attiva se non viene premuto nessun tasto per 1 minuto. L'icona  indica che il blocco dei tasti è attivo, per disattivarlo toccare un tasto qualsiasi.

FUNZIONE RESET

Premere **RESET** per ripristinare le impostazioni predefinite dell'unità.

PRECAUZIONI

- Non sottoporre il prodotto a forza eccessiva, urti, polvere, temperatura o a umidità.
- Non otturare i fori di aerazione con oggetti come giornali, tende, etc.
- Non immergere l'unità in acqua. Se si versa del liquido sul prodotto, asciugarlo immediatamente con un panno morbido e liscio.
- Non pulire l'unità con materiali abrasivi o corrosivi.
- Non manomettere i componenti interni. In questo modo si invalida la garanzia.
- Utilizzare solo batterie nuove. Non mescolare batterie nuove con batterie vecchie.
- Le immagini del manuale possono differire dalla realtà.
- Al momento dello smaltimento del prodotto, utilizzare la raccolta differenziata.

- Oregon Scientific declina ogni responsabilità per eventuali danni alle finiture causati dal posizionamento del prodotto su determinati tipi di legno. Consultare le istruzioni fornite dal fabbricante del mobile per ulteriori informazioni.
- Il contenuto di questo manuale non può essere ristampato senza l'autorizzazione del fabbricante.
- Non smaltire le batterie vecchie come rifiuto non differenziato. È necessario che questo prodotto venga smaltito mediante raccolta differenziata per essere trattato in modo particolare.
- Alcune unità sono dotate di una striscia di sicurezza per le batterie. Rimuovere la striscia dal vano batterie prima del primo utilizzo.

NOTA Le specifiche tecniche del prodotto e il contenuto del manuale per l'utente possono essere modificati senza preavviso.

SPECIFICHE TECNICHE

TIPO	DESCRIZIONE
UNITÀ PRINCIPALE	
L x l x H	177 x 56 x 112 mm
Peso	340 g senza batteria
Unità di misura della temperatura	°C / °F
Campo di misurazione della temperatura	Da -5°C a 50°C
Risoluzione	0,1°C
Frequenza segnale	433 MHz
Alimentazione	3 batterie UM-3 (AA) da 1,5 V / Alimentatore AC / DC da 4,5 V
UNITÀ REMOTA (THN132N)	
L x l x H	92 x 60 x 20 mm
Peso	62 g
Campo di trasmissione	30 m in campo aperto
Campo di misurazione della temperatura	Da -30°C a 60°C
Alimentazione	1 batteria UM-3 (AA) da 1,5 V

INFORMAZIONI SU OREGON SCIENTIFIC

Per avere maggiori informazioni sui nuovi prodotti Oregon Scientific visita il nostro sito internet www.oregonscientific.it, dove potrai trovare tutte le informazioni di cui hai bisogno.

Per ricerche di tipo internazionale puoi visitare invece il sito www2.oregonscientific.com/about/international.asp.

DICHIARAZIONE DI CONFORMITA' UE

Con la presente Oregon Scientific dichiara che questo Orologio Radiocontrollato con Proiezione dell'Ora e Previsioni del Tempo a Colori (Modello: BAR339P) è conforme ai requisiti essenziali ed alle altre disposizioni pertinenti stabilite dalla direttiva 1999/5/CE. Una copia firmata e datata della Dichiarazione di Conformità è disponibile, su richiesta, tramite il servizio clienti della Oregon Scientific.



PAESI CONFORMI ALLA DIRETTIVA R&TTE

Tutti i Paesi Ue, Svizzera (CH)

E Norvegia (N)

Radiogestuurde Projectieklok met Weersverwachting in Kleur

Model: BAR339P

HANDLEIDING

INHOUDSOPGAVE

Introductie	2
Overzicht	2
Voorkant	2
Achterkant	2
Buitensensor	3
Starten	3
Voeding	3
Buitensensor	3
Gegevensverzending sensor	4
Klok	4
Klokontvangst	4
Klok handmatig instellen	5
Alarm	5
Weersverwachting	5
Temperatuur	6
Projector en schermverlichting	6
Kleur	7

Toetsenblokkering	7
Reset	7
Kenmerken	7
Specificaties	8
Over Oregon Scientific	8
EU conformiteits verklaring	8

INTRODUCTIE

Dank u dat u voor deze Oregon Scientific™ Radiogestuurde Projectieklok met Weersverwachting in Kleur gekozen hebt. Bewaar de handleiding voor instructies en nadere informatie.

OVERZICHT

VOORKANT



1. **SNOOZE:** Snooze alarm; schermverlichting activeren; draai tweelijnige projectieweergave 180°
2. **ALARM:** Alarmstatus bekijken; alarm instellen
3. **CLOCK:** Scherm wisselen; klok instellen
4. **▼ / ▲:** Aanpassen instelling; Aanzetten / uitzetten

klok ontvangstsignaal

5. **TEMP:** Schakelen tussen binnen- / buitentemperatuurscherm
6. Projector

ACHTERKANT

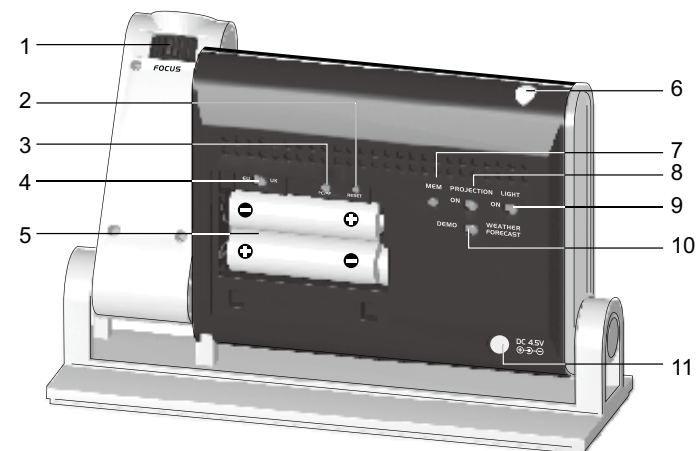

1. **FOCUS:** Stel het geprojecteerde beeld scherp
2. **RESET:** Apparaat terugzetten op standaardinstellingen
3. **°C / °F:** Temperatureenheid Selecteren
4. **EU / UK:** Schakelaar Radiosignaal
5. Batterijvak
6. Lichtsensor

7. **MEM:** Huidige maximum en minimum temperatuur bekijken
8. **PROJECTION:** Projectie AAN / UIT schakelaar
9. **LIGHT:** Schermverlichting AAN / UIT schakelaar
10. **DEMO WEATHER FORECAST:** Schakelen tussen demomodus en weersverwachtingsmodus
11. Adapter aansluiting

BUITENSENSOR

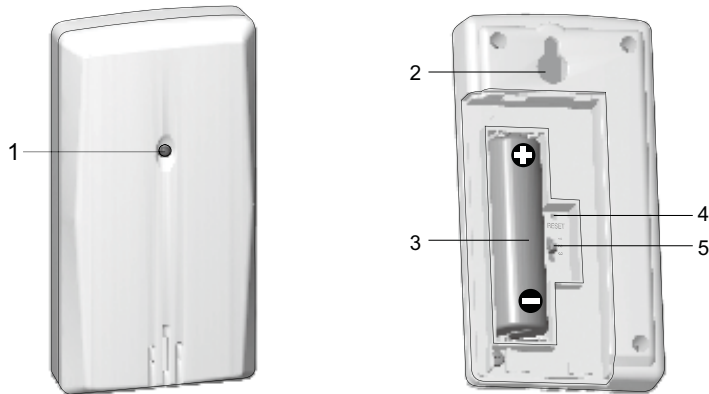

1. Statusindicator LED
2. Muurbevestigingsgat
3. Batterijvak
4. **RESET** gat: Het apparaat terugzetten op standaardinstellingen
5. **KANAAL SCHAKELAAR**

STARTEN

VOEDING

Batterijen dienen als noodvoorziening. Voor continu gebruik van projector en schermverlichting sluit u de adapter aan. Zorg dat er een gemakkelijk bereikbaar stopcontact in de buurt van het apparaat is.

NB  verschijnt wanneer de adapter niet is aangesloten.

Om batterijen te plaatsen:

1. Open het batterijvak en plaats de batterijen met de polariteit (+ / -) zoals aangegeven.
2. Druk op **RESET** nadat u de batterijen vervangen heeft.

 LOCATIE	BETEKENIS
Klok- / alarmvak	Batterij van het apparaat zwak
Buitentemperatuurvak	Batterij sensor zwak

BUITENSENSOR

Om de sensor in te stellen:

1. Open het batterijvak en plaats de batterijen met de polariteit (+ / -) zoals aangegeven.
2. Plaats de sensor binnen 30m (98 ft) van het basisstation door middel van tafelstandaard of muurbevestiging.

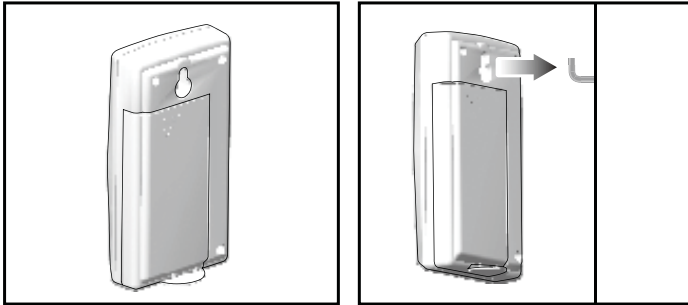

Het zendbereik kan variëren, afhankelijk van allerlei factoren. U kunt het best verschillende plekken uitproberen om de beste voor uw sensor te vinden.

NB Wij raden u aan alkalinebatterijen te gebruiken in dit product voor langdurig gebruik en lithium batterijen bij temperaturen onder het vriespunt.

GEGEENSVERZENDING SENSOR

Buitensensor:

Het basisstation zal automatisch zoeken naar de buitensensor. Het sensorontvangsticoon in het buitensensorvak geeft de status weer:

ICOON	BESCHRIJVING
	Het apparaat zoekt sensor(en).
	Kanaal gevonden
	De sensor wordt niet gevonden.

NB Als de sensor niet gevonden wordt, controleer dan de batterijen, obstructies en de locatie van de buitensensor.

Voor de beste resultaten:

- Plaats de sensor niet in direct zonlicht en uit de buurt van vochtigheid.
- Plaats de sensor in de richting van het basisstation met zo min mogelijk obstructies.
- Plaats de sensor op een plek met een goed zicht op de lucht, en uit de buurt van metalen of elektronische objecten.
- Plaats de sensor gedurende de koude wintermaanden dichterbij het apparaat.

KLOK

KLOKONTVANGST

Dit product is ontworpen om zijn klok automatisch te synchroniseren door middel van een kloksignaal.

Schuif de **EU / UK** schakelaar naar de gewenste instelling.

- EU: DCF-77 signaal: binnen 1500 km (932 mijl) van Frankfurt, Duitsland.
- UK: MSF-60 signaal: binnen 1500 km (932 mijl) van Anthorn, Engeland.

Om signaalontvangst aan/uit te zetten:

Houd ▲ ingedrukt om signaalontvangst aan te zetten of ▼ om het uit te zetten.

NB Synchronisatie kan 2-10 minuten duren. Als het signaal zwak is, kan het tot 24 uur duren om een geldig signaal te ontvangen.

Ontvangstindicator van kloksignaal:

STERK SIGNAAL	ZWAK SIGNAAL	GEEN SIGNAAL
		

KLOK HANDMATIG INSTELLEN

1. Houd **KLOK** gedurende 2 seconden ingedrukt.
2. Druk **▲** of **▼** om de instellingen te wijzigen.
3. Druk **KLOK** om te bevestigen.
4. De volgorde van instellingen is: tijdzone, 12 / 24 uur formaat, uren, minuten, jaar, dag/maand formaat, maand, dag en taal.

NB De klok stelt in op tot + / -23 uur van het ontvangen kloksignaal.

NB De beschikbare talen zijn (E) Engels, (D) Duits, (F) Frans, (I) Italiaans en (S) Spaans.

Om de weergavemodus te selecteren:

Druk **KLOK** om te kiezen tussen weergave van klok met seconden of klok met weekdag.

ALARM

Om het alarm in te stellen:

1. Houd **ALARM** gedurende 2 seconden ingedrukt om in de instelmodus van het alarm te komen.
2. Druk **▲** / **▼** om uren / minuten in te stellen.
3. Druk **ALARM** om te bevestigen.  geeft aan dat het alarm AAN is.

Alarmen AAN / UIT zetten:

1. Druk op **ALARM** om de alarmtijd weer te geven.
2. Druk op **ALARM** om het alarm AAN / UIT te zetten.



Om het alarm uit te zetten:

- Druk **SNOOZE** om het alarm 8 minuten uit te zetten.
- OF
- Druk een willekeurige knop om het alarm uit te zetten, waarna het pas na 24 uur weer zal afgaan.

WEERSVERWACHTING

Dit product geeft een weersverwachting voor de volgende 12 tot 24 uur in een straal van 30-50 km (19-31 mijl) met verschillende kleuren iconen.

ICOON	KLEUR	BESCHRIJVING
	Rood / Oranje	Zonnig
	Roze	Half Bewolkt

	Turquoise	Bewolkt
	Purper	Regenachtig
	Groen	Sneeuw

TEMPERATUUR

Om de temperatuureenheid in te stellen:

Druk °C / °F.

Om te schakelen tussen gegevens van de binnen- / buitensensor:

Druk **TEMP**.  /  geeft binnen- en buitentemperatuur aan.

Om automatisch door de sensoren te schakelen (auto-scan):

Houd **TEMP** 2 seconden ingedrukt om de sensorgegevens 5 seconden weer te geven.

Druk **TEMP** om te deactiveren.

Om te kiezen tussen huidige, minimum en maximum gegevens voor binnen en buiten:

Druk herhaaldelijk op **MEM**.

Om de gegevens te wissen:

Houd **MEM** 2 seconden ingedrukt.

PROJECTOR EN SCHERMVERLICHTING

Om projectiefunctie te activeren:

- Schuif de **PROJECTIE** schakelaar naar **AAN** om continue projectie te activeren.

Om schermverlichting te activeren:

- Schuif de **LICHT** schakelaar naar **AAN** om continue schermverlichting te activeren.

OF

- Druk **SNOOZE** om projector en achtergrondverlichting gedurende 5 seconden te activeren.
- Druk herhaaldelijk in om de tweelijngige projectie 180 graden te draaien.

NB Kijk niet rechtstreeks in de projector wanneer deze aan staat.



NB Om batterijen te sparen, kunnen de projector en de schermverlichting alleen continu aan staan wanneer de

adapter is aangesloten. De lichtsensor zet de projector automatisch uit als hij externe lichtbronnen detecteert.

KLEUR

De kleurfunctie verlicht het LCD-scherm. Er zijn 2 verschillende weergaven:

- **WEERSVERWACHTING:** De kleur verandert naargelang de verschillende weersverwachtingen. (Zoals weergegeven in Weersverwachting).
- **DEMO:** De kleur verandert geleidelijk tussen de verschillende kleuren.

Om de weergave van weersverwachting of verschillende kleuren te activeren / deactiveren, schuift u de betreffende schakelaar naar een van de volgende opties:

- **WEATHER FORECAST:** Weersverwachting in verschillende kleuren.
- **DEMO:** Geleidelijke overgang van kleuren.

TOETSENBLOKKERING

De toetsenblokkering zal automatisch aan gaan als u gedurende 1 minuut geen knoppen indrukt.  geeft aan dat de toetsenblokkering geactiveerd is, druk op willekeurige knop om uit te schakelen.

RESET

Druk **RESET** om de standaardinstellingen te gebruiken.

KENMERKEN

- Stel het apparaat niet bloot aan extreme klappen, schokken, stof, temperatuur of vochtigheid.
- Dek de ventilatiegaten niet af met kranten, gordijnen etc..
- Dompel het product nooit onder in water. Als u water over het apparaat morst, droog het dan onmiddellijk af met een zachte stofvrije doek.
- Reinig het apparaat niet met krassende of bijtende materialen.
- Laat de interne componenten met rust. Anders kan dit de garantie beïnvloeden.
- Gebruik alleen nieuwe batterijen. Gebruik nooit oude en nieuwe batterijen door elkaar.
- De in deze handleiding weergegeven plaatjes kunnen afwijken van de werkelijkheid.
- Wanneer u dit product weg gooit, zorg dan dat het opgehaald wordt door de daarvoor bestemde afvaldienst.
- Dit product kan eventueel schade veroorzaken aan de laklaag van bepaalde houtsoorten. Oregon Scientific is hiervoor niet aansprakelijk. Lees de instructies van de fabrikant van het meubel voor meer informatie.
- De inhoud van deze handleiding mag niet worden vermenigvuldigd zonder toestemming van de fabrikant.
- Gooi lege batterijen niet bij het huisvuil. Dergelijk afval moet gescheiden verwerkt worden.
- Let op, sommige apparaten zijn voorzien van een batterijstrip. Verwijder deze strip uit het batterijvak alvorens het apparaat te gebruiken.

NB De technische specificaties van dit product en de inhoud van de handleiding zijn zonder voorafgaande waarschuwing aan veranderingen onderhevig.

SPECIFICATIES

TYPE	BESCHRIJVING
HET APPARAAT	
L x B x H	177 x 56 x 112 mm (6,97 x 2,21 x 4,41 in)
Gewicht	340 g (12,0 oz) zonder batterij
Temperatuureenheid	°C / °F
Temperatuurbereik	-5°C tot 50°C (23°F tot 122°F)
Resolutie	0,1°C (0,2°F)
Signaalfrequentie	433 MHz
Stroom	3 x UM-3 (AA) 1,5V batterijen / Wisselstroomadapter 4,5 V
BUITENSOR (THN132N)	
L x B x H	92 x 60 x 20 mm (3,6 x 2,4 x 0,8 in)
Gewicht	62 g (2,2 oz)
Zendbereik	30 m (98 ft) in open ruimte

Temperatuurbereik	-30°C tot 60°C (-22°F tot 140°F)
Stroom	1 x UM-3 (AA) 1,5V batterij

OVER OREGON SCIENTIFIC



Bezoek onze website (www.oregonscientific.com) om meer te weten over uw nieuwe product en andere Oregon Scientific producten zoals digitale fotoestellen, gezondheids- en fitnessuitrusting en weerstations. Op deze website vindt u tevens de informatie over onze klantendienst, voor het geval u ons wenst te contacteren.

EU CONFORMITEITS VERKLARING

Bij deze verklaart Oregon Scientific dat deze Radiogestuurde Projectieklok met Weersverwachting in Kleur (Model: BAR339P) voldoet aan de essentiële eisen en aan de overige relevante bepalingen van Richtlijn 1999/5/EC. Een kopie van de getekende en gedateerde Conformiteits verklaring is op verzoek beschikbaar via onze Oregon Scientific klanten service.



LANDEN DIE ZIJN ONDERWORPEN AAN RTT&E

Alle EU landen, Zwitserland 
en Noorwegen 

Relógio de Projeção Meteorológica Controlado por Rádio com Previsão do Tempo em Cores Modelo: BAR339P MANUAL DO USUÁRIO

CONTEÚDO

Introdução	2
Visão geral do relógio	2
Visão dianteira	2
Visão traseira	2
Sensor remoto.....	3
Primeiros passos	3
Fonte de alimentação.....	3
Sensor remoto	3
Transmissão de dados do sensor	4
Relógio	4
Recepção do relógio.....	4
Ajuste manual do relógio.....	5
Alarme	5
Previsão do tempo	5
Temperatura	6

Projetor e luz de fundo.....	6
Cor	7
Bloqueio de botões	7
Reset.....	7
Precauções	7
Especificações.....	8
Sobre a Oregon Scientific.....	8
CE – Declaração de conformidade	8

INTRODUÇÃO

Agradecemos pela escolha do Relógio de Projeção Meteorológica Controlado por Rádio com Previsão do Tempo em Cores Oregon Scientific™. Guarde este manual para referência a instruções e informações necessárias.

VISÃO GERAL DO RELÓGIO

VISÃO DIANTEIRA



1. **SNOOZE**: alarme Snooze (Soneca); ative a luz de fundo; gire o display de projeção de linha dupla em 180°
2. **ALARM**: visualize o status do alarme; ajuste o alarme

3. **CLOCK**: altere o display; ajuste o relógio
4. **▼ / ▲**: alterne as opções de ajuste; ative / desative a recepção do relógio
5. **TEMP**: alterne o display de temperatura interna / externa
6. Projetor

VISÃO TRASEIRA

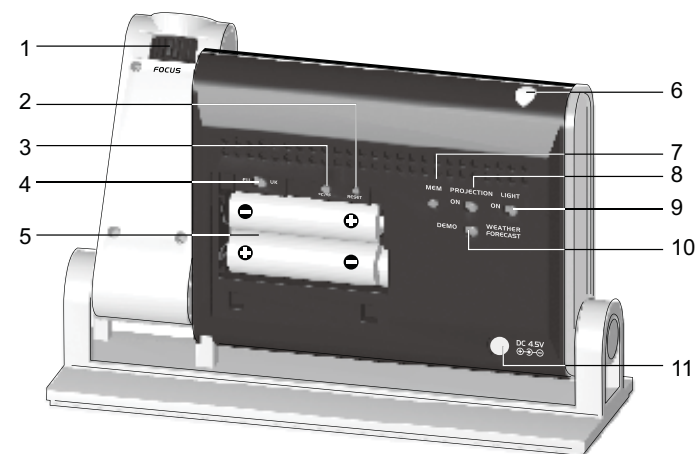

1. **FOCUS**: focalize a imagem projetada
2. **RESET**: reajuste aos valores padrão
3. **°C / °F**: selecione a unidade de temperatura
4. **EU / UK**: interruptor de sinal de rádio
5. Compartimento de baterias
6. Sensor de luz
7. **MEM**: Visualize as temperaturas atual, máxima e mínima

8. **PROJECTION:** Interruptor ON/OFF
9. **LIGHT :** Interruptor ON/OFF de luz de fundo
10. **DEMO WEATHER FORECAST:**
selecione entre o modo de demonstração e o modo de previsão do tempo
11. Soquete do adaptador

SENSOR REMOTO

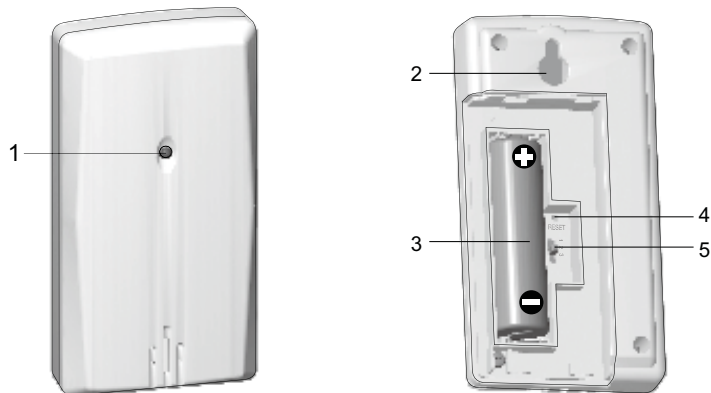

1. Indicador LED de status
2. Orifício para montagem em parede
3. Compartimento de baterias
4. Orifício de **RESET**: reajuste a unidade aos valores padrão
5. Botão **CHANNEL**: selecione o canal

PRIMEIROS PASSOS

FONTE DE ALIMENTAÇÃO

As baterias servem como uma fonte de alimentação reserva. Para uso contínuo do projetor e da luz de fundo, instale o adaptador. A tomada de parede deve ser instalada próxima do equipamento e deve estar facilmente acessível.

NOTA será exibido quando a fonte de alimentação não estiver conectada.

Para inserir as baterias:

1. Remova a tampa do compartimento de baterias e insira-as, fazendo a correspondência das polaridades.
2. Pressione **RESET** após a troca das baterias.

LOCAL	SIGNIFICADO
Área do relógio / alarme	Baterias da unidade principal fracas
Área de temperatura externa / interna	Baterias do sensor fracas

SENSOR REMOTO

Para ajustar o sensor:

1. Abra a tampa do compartimento de baterias e insira-as, fazendo a correspondência das polaridades.
2. Coloque o sensor a uma distância de 30 m da unidade principal usando a base de mesa ou montagem em parede.

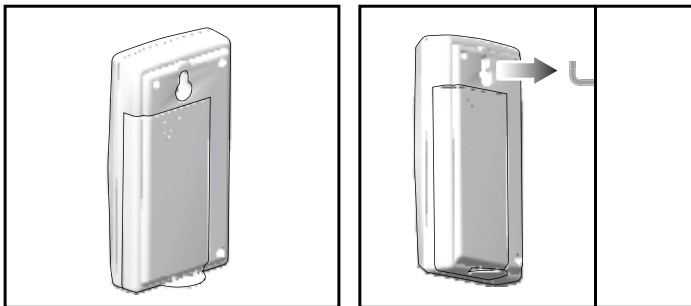

A faixa de transmissão pode variar dependendo de muitos fatores. Você pode precisar testar em vários locais para obter os melhores resultados.

NOTA Recomenda-se usar baterias alcalinas com este produto para um maior tempo de uso e baterias de lítio consumíveis em temperaturas abaixo do nível de congelamento.

TRANSMISSÃO DE DADOS DO SENSOR

Sensor externo:

A unidade principal pesquisará automaticamente o sensor externo. O ícone de recepção do sensor na área do sensor remoto mostra o status:

ÍCONE	DESCRIÇÃO
	A unidade principal está pesquisando o(s) sensor(es)
	Um canal foi localizado
	O sensor não pôde ser localizado.

NOTA Se o sensor não for localizado, verifique as baterias, obstruções e o local da unidade remota.

Para obter os melhores resultados:

- Coloque o sensor longe da incidência direta do sol e de umidade.
- Posicione o sensor voltado para a unidade principal, minimizando obstruções.
- Coloque o sensor em um local com uma visão clara do céu, longe de objetos metálicos ou eletrônicos.
- Posicione o sensor perto da unidade principal durante os meses de inverno.

RELÓGIO

RECEPÇÃO DO RELÓGIO

Este produto foi projetado para sincronizar seu relógio automaticamente com um sinal do relógio.

Deslize **EU / UK** para selecionar o sinal recebido.

- EU: sinal DCF-77: dentro de 1500 km de Frankfurt, Alemanha.
- UK: sinal MSF-60: dentro de 1500 km de Anthorn, Inglaterra.

Para ativar/desativar a recepção do sinal:

Toque em ▲ e segure para ativar ou em ▼ para desativar a recepção do sinal.

NOTA A recepção leva de 2 a 10 minutos. Se o sinal

estiver fraco, poderá levar até 24 horas para obter um sinal válido.

Indicador de recepção do sinal do relógio:

SINAL FORTE	SINAL FRACO	NENHUM SINAL
		

AJUSTE MANUAL DO RELÓGIO

1. Toque em **CLOCK** e segure por 2 segundos.
2. Toque em ▲ ou ▼ para alterar os ajustes.
3. Toque em **CLOCK** para confirmar.
4. A ordem de ajuste é: deslocamento de fuso horário, formato de 12/24 horas, hora, minuto, ano, formato de dia/mês, mês, dia e idioma.

NOTA O deslocamento do fuso horário faz um ajuste em + / - 23 horas com base na hora do sinal do relógio recebido.

NOTA As opções de idioma são (E) Inglês, (D) Alemão, (F) Francês, (I) Italiano e (S) Espanhol.

Para selecionar o modo de exibição:

Toque em **CLOCK** para escolher entre relógio com segundos e relógio com dias da semana.

ALARME

Para definir o alarme:

1. Toque em **ALARM** e segure por 2 segundos para entrar no modo de ajuste de alarme.
2. Toque em ▲ / ▼ para ajustar a hora / minuto.
3. Toque em **ALARM** para confirmar.  indica que o alarme está ativado (ON).

Para ativar/desativar (ON/OFF) os alarmes:

1. Toque em **ALARM** para exibir a hora do alarme.
2. Toque em **ALARM** novamente para ativar/desativar (ON / OFF) o alarme.



Para silenciar o alarme:

- Toque em **SNOOZE** para silenciá-lo por 8 minutos. OU
- Toque em qualquer outro botão para desativar o alarme e ativá-lo novamente após 24 horas.

PREVISÃO DO TEMPO

Este produto faz previsões de tempo para as próximas 12 a 24 horas em um raio de 30 a 50 km, usando ícones de diferentes cores.

ÍCONE	COR	DESCRIÇÃO
	Vermelho / Alaranjada	Ensolarado
	Rosa	Parcialmente nublado

	Turquesa	Nublado
	Roxo	Chuvoso
	Verde	Nevoso

TEMPERATURA

Para alternar a unidade de temperatura:

Pressione °C / °F.

Para alternar entre as leituras do sensor externo/ interno:

Toque em **TEMP**.  /  indica as temperaturas interna e externa.

Para iniciar a pesquisa automática entre sensores:

Toque em **TEMP** e segure por 2 segundos para exibir os dados do sensor por 5 segundos.

Para desativar, toque em **TEMP**.

Para alternar entre os registros de temperatura atual, mínima e máxima dos ambientes interno e externo:

Pressione **MEM** repetidamente.

Para limpar os registros:

Pressione e segure **MEM** por 2 segundos.

PROJETOR E LUZ DE FUNDO

Para ativar a função de projeção:

- Deslize o interruptor **PROJECTION** a **ON** para iluminar a projeção continuamente.

Para ativar a função de luz de fundo:

- Deslize o interruptor **LIGHT** para **ON** para iluminar a luz de fundo continuamente.

OU

- Toque em **SNOOZE** para ativar o projetor e a luz de fundo por 5 segundos.
- Toque repetidamente para girar a imagem de projeção de linha dupla em 180 graus.

NOTA Se a projeção estiver iluminada, não olhe diretamente para o projetor.



NOTA Para economizar a vida útil da bateria, o Projetor e a Luz de fundo só funcionarão continuamente com

o adaptador instalado. O sensor de luz desativará o Projetor automaticamente quando detectar fontes de luz externas.

COR

A função de cor acende a tela de LCD. Existem 2 tipos diferentes de display:

- **WEATHER FORECAST** : a cor muda de acordo com as diferentes previsões do tempo. (Como exibido na Previsão do tempo).
- **DEMO**: a cor muda gradualmente entre as cores (exibição em arco-íris).

Para ativar / desativar a previsão do tempo ou a exibição em arco-íris, deslize o interruptor correspondente para uma das seguintes opções:

- **WEATHER FORECAST**: a cor muda com a previsão do tempo.
- **DEMO**: para mudança gradual entre as cores.

BLOQUEIO DE BOTÕES

O bloqueio automático de botões será ativado se nenhum botão for pressionado por 1 minuto.  indica que o bloqueio de botões está ativado, toque em qualquer botão para desbloquear.

RESET

Pressione **RESET** para retornar aos ajustes padrão.

PRECAUÇÕES

- Não submeta a unidade a forças excessivas, impactos, poeiras, oscilações de temperatura ou umidade.
- Não obstrua as aberturas de ventilação com itens como jornais, cortinas, etc.
- Não mergulhe a unidade na água. Se respingar líquido nela, seque-a imediatamente com um pano macio e que não solte fiapos.
- Não limpe a unidade com material abrasivo ou corrosivo.
- Não altere os componentes internos da unidade. Isso invalidará sua garantia.
- Utilize apenas pilhas novas. Não misture pilhas novas e usadas.
- As imagens mostradas neste manual podem diferir da imagem real.
- Ao descartar este produto, certifique-se de que ele seja coletado separadamente para tratamento especial.
- A colocação deste produto sobre certos tipos de madeira pode resultar em danos ao seu acabamento, pelos quais a Oregon Scientific não se responsabilizará. Consulte as instruções de cuidados do fabricante do móvel para obter informações.
- O conteúdo deste manual não pode ser reproduzido sem a permissão do fabricante.
- Não descarte baterias usadas em locais não apropriados. É necessária a coleta do lixo em questão de maneira separada para tratamento especial.

- Observe que algumas unidades estão equipadas com uma tira de segurança da bateria. Remova a tira do compartimento de bateria antes do primeiro uso.

NOTA As especificações técnicas para este produto e o conteúdo do manual do usuário estão sujeitos à alteração sem aviso prévio.

ESPECIFICAÇÕES

TIPO	DESCRIÇÃO
UNIDADE PRINCIPAL	
C x L x A	177 x 56 x 112 mm
Peso	340 g sem bateria
Unidade de temperatura	°C / °F
Faixa de temperatura	-5°C a 50°C (23°F a 122°F)
Resolução	0,1°C (0,2°F)
Frequência do sinal	433 MHz
Alimentação	3 baterias UM-3 (AA) de 1,5 V / Adaptador de 4,5 V AC / CC
UNIDADE REMOTA (THN132N)	
C x L x A	92 x 60 x 20 mm
Peso	62 g

Faixa de transmissão	30 m sem obstrução
Faixa de temperatura	-30°C a 60°C (-22°F a 140°F)
Alimentação	1 bateria UM-3 (AA) de 1,5 V

SOBRE A OREGON SCIENTIFIC

Visite nosso site (www.oregonscientific.com.br) para saber mais sobre os produtos Oregon Scientific.

Caso você necessite de mais informações ou tenha dúvidas, entre em contato com o nosso Serviço de Atendimento ao Consumidor através do telefone 11 2182-8608 ou e-mail sac@oregonscientific.com.br.

CE – DECLARAÇÃO DE CONFORMIDADE

Oregon Scientific declara que este(a) Relógio de Projeção Meteorológica Controlado por Rádio com Previsão do Tempo em Cores (Modelo: BAR339P) está conforme com os requisitos essenciais e outras provisões da Diretriz 1999/5/CE. Uma cópia assinada e datada da Declaração de Conformidade está disponível para requisições através do nosso SAC.



PAISES SUJEITOS A NORMA R&TTE
 Todos os países da União Européia, Suíça (CH)
 e Noruega (N)

Radiokontrollerad Projektionsklocka med Väderprognos i Färg Modell: BAR339P BRUKSANVISNING

INNEHÅLL

Introduktion	2
Klocköversikt	2
Vy framsida	2
Vy baksida	2
Fjärrsensor	3
Att komma igång	3
Strömförsörjning	3
Trådlös fjärrhet	3
Dataöverföring från sensorn.....	4
Klocka	4
Klockmottagning	4
Manuell inställning av klockan.....	5
Alarm	5
Väderprognos	5
Temperatur	6
Projektor och bakgrundsbelysning	6
Färg	7

Knapplås	7
Reset (Återställning)	7
Försiktighetsåtgärder	7
Specifikationer	8
Om Oregon Scientific	8
EU-Försäkran om överensstämmelse	8

INTRODUKTION

Tack för att du valt denna Radiokontrollerade Projektionsklocka med Väderprognos i Färg från Oregon Scientific™. Var snäll och spara denna manual för värdefulla informationer och instruktioner som du bör känna till.

KLOCKÖVERSIKT

VY FRAMSIDA



1. **SNOOZE:** Snoozealarm; aktivera bakgrundsbelysning; rotera den tvåradiga projektionen 180°
2. **ALARM:** Visa alarmstatus; alarminställning
3. **CLOCK:** Ändra visning; ställ klocka

4. **▼ / ▲:** Växla inställningslägen; Aktivera / Avaktivera radiomottagning för klockan
5. **TEMP:** Växla inne / ute temperaturvisning
6. Projektör

VY BAKSIDA

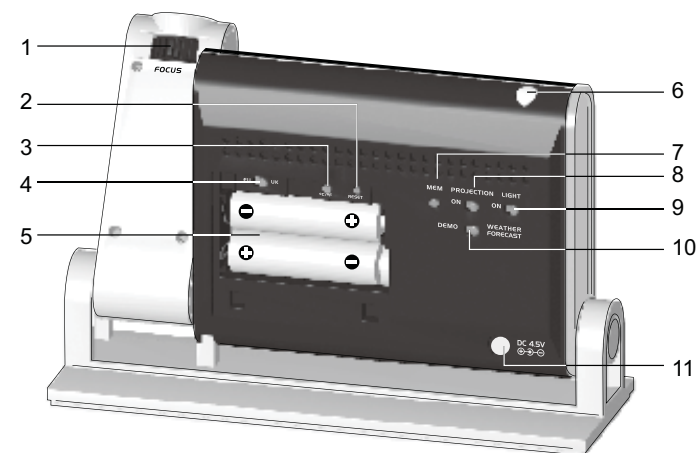

1. **FOCUS:** Fokuserar den projicerade bilden
2. **RESET:** Återställer till fabriksinställning
3. **°C / °F:** Välj temperaturenhet
4. **EU / UK:** Omkopplare för radiosignal
5. Batterifack
6. Ljussensor
7. **MEM:** Visa nuvarande, högsta och lägsta temperatur

8. **PROJECTION:** ON / OFF omkopplare
9. **LIGHT:** Bakgrundsbelysning ON / OFF omkopplare
10. **DEMO WEATHER FORECAST:** Välj mellan demoläge och väderprognosläge
11. Adapteruttag

FJÄRRSENSOR

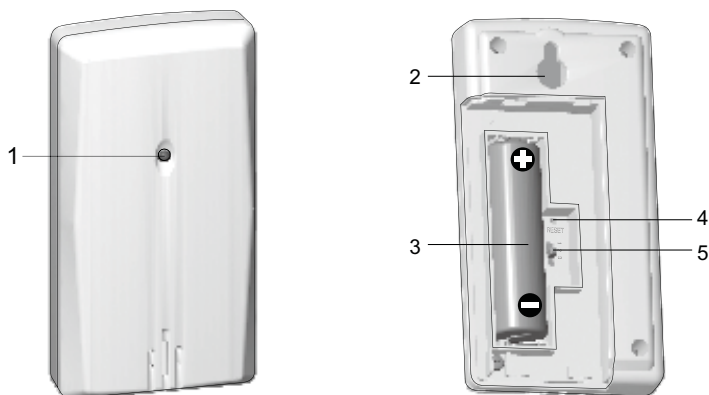

1. LED indikator
2. Väggh monteringshåll
3. Batterifack
4. **Återställningsknapp:** Återställ enheten till fabriksinställning
5. **CHANNEL**-knapp: Välj kanal 1

ATT KOMMA IGÅNG

STRÖMFÖRSÖRJNING

Batterierna används till backup för enheten. Vid kontinuerlig användning av projektor och bakgrundsbelysning, skall adaptorn anslutas. Kontakten ska installeras i närheten av utrustningen och ska vara lättåtkomlig.

NOTERING  visas när adaptorn ej är ansluten.

Att sätta i batterierna:

1. Ta bort batteriluckan och installera batterier, med rätt polaritet.
2. Tryck **RESET** efter varje batteribyte.

 PLATS	FÖRKLARING
Klocka / Alarmområde	Låg batterinivå i huvudenheten
Ute / Inne temperaturområde	Låg batterinivå i sensorn

TRÅDLÖS FJÄRRENHET

Att ställa in sensorn:

1. Att ställa in sensorn: Öppna batterifacket och sätt i batterier med rätt polaritet.
2. Placera sensorn på önskat ställe inom 30m från huvudenheten genom att använda väggh monterings eller bordsstativ.

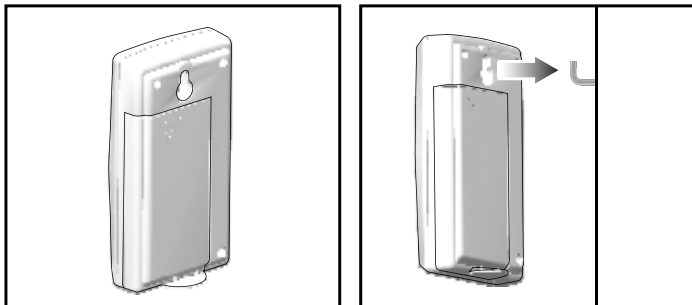

Sändningsräckvidden kan variera beroende på många faktorer. Du kan behöva experimentera med olika platser för att erhålla det bästa resultatet.

NOTERING Det rekommenderas att använda Alkaline batterier till denna produkt för maximal drifttid eller lithium-batterier om enheten ska användas under fryspunkten.

DATAÖVERFÖRING FRÅN SENSORN

Utomhussensor:

Huvudenheten söker automatiskt efter utomhussensorn. Mottagningsikonen som visas i sensorområdet visar statusen:

IKON	BESKRIVNING
	Huvudenheten söker efter fjärrenhet(er).
	En kanal har hittats
	Fjärrenheten kan inte hittas.

NOTERING Om fjärrenheten inte kan hittas, kontrollera batterier, hinder och placeringen av fjärrenheten.

För bästa resultat:

- Undvik att placera enheten så att den utsätts för direkt solljus eller fukt.
- Placera sensorn så att den är riktad mot huvudenheten, minimera hinder.
- Placera fjärrenheten med fri sikt mot himlen, avskild från metall- och elektroniska föremål.
- Placera sensorn nära huvudenheten under den kalla årstiden.

KLOCKA

KLOCKMOTTAGNING

Denna produkt är gjord för att automatiskt synkronisera klockan när den tar emot en klocksignal.

Ställ **EU / UK** för att välja önskad signal.

- EU: DCF-77 signal: inom 1500 km från Frankfurt, Tyskland.
- UK: MSF-60 signal: inom 1500 km från Anthorn, England.



Att aktivera / avaktivera radiosignalmottagning:

Tryck och håll inne ▲ för att aktivera eller ▼ för att avaktivera signalmottagningen.

NOTERING Mottagning tar 2-10 minuter. Om signalen

är svag kan det ta upp till 24 timmar för enheten att få kontakt med signalen.

Indikator för radiomottagningsignal:

STARK SIGNAL	SVAG SIGNAL	INGEN SIGNAL
		

MANUELL INSTÄLLNING AV KLOCKAN

1. Tryck och håll inne **CLOCK** i 2 sekunder.
2. Tryck **▲** eller **▼** för att ändra inställningarna.
3. Tryck **CLOCK** för att bekräfta.
4. Ordningen för inställningarna är: Zontidsoffset, 12/24 timmars format, timme, minut, år, dag/månadsformat, månad, dag och språk.

NOTERING Tidszonsinställningen kan användas för att ställa klockan upp till + / -23 timmar från den mottagna klocktiden.

NOTERING Språkalternativen är (E) Engelska, (F) Franska, (D) Tyska, (I) Italienska och (S) Spanska.

Att välja visningsläge:

Tryck **CLOCK** för att välja mellan klocka med sekunder och klocka med veckodag.

ALARM

Att ställa alarmet:

1. Tryck och håll inne **ALARM** i 2 sekunder för att gå in i inställningsläget.
2. Tryck **▲** / **▼** för att ställa timme / minut.
3. Tryck **ALARM** för att bekräfta.  indikerar att alarmet är PÅ.

För att växla mellan alarm PÅ / AV:



1. Tryck **ALARM** för att visa alarmtiden.
2. Tryck på **ALARM** igen för att slå PÅ / AV alarmet.



För att stänga av alarmet:

- Tryck **SNOOZE** för att stänga av alarmet i 8 minuter. eller
- Tryck på valfri knapp förutom **SNOOZE** för att stänga av larmet i 24 timmar.

VÄDERPROGNOS

Denna produkt förutspår vädret för de kommande 12 till 24 timmarna inom en 30-50 km (19-31 miles) radie.

IKON	FÄRG	BESKRIVNING
	Röd / Orange	Soligt
	Rosa	Halvklart
	Turkos	Molnigt

	Purpur	Regnigt
	Grön	Snöigt

TEMPERATUR

För att växla temperaturenhet:

Tryck °C / °F.

För att växla mellan avläsningar utomhus/inomhus:

Tryck **TEMP**.  /  indikerar inomhus eller utomhustemperatur.

För att automatiskt växla mellan sensorer:

Tryck och håll inne **TEMP** i 2s för att visa sensorns värde i 5s.

För att avaktivera tryck **TEMP**.

För att växla mellan aktuell, min och max temperatur inomhus och utomhus:

Tryck **MEM** upprepade gånger.

För att radera minnet:

Tryck och håll inne **MEM** i 2 sekunder.

PROJEKTOR OCH BAKGRUNDSBELYSNING

Att aktivera projektionen:

- Ställ **PROJECTION** omkopplaren i **ON** för att få kontinuerlig projektion.

Att aktivera bakgrundsbelysningen:

- Ställ **LIGHT** omkopplaren i **ON** för att få kontinuerlig bakgrundsbelysning.

eller

- Tryck **SNOOZE** för att aktivera projektorn och bakgrundsbelysningen i 5 sekunder.
- Tryck upprepade gånger för att vända projektionsbilden 180 grader.

NOTERING Om projektorn lyser får du inte titta direkt in i ljuset.



NOTERING För att spara batteri fungerar kontinuerlig projektion och bakgrundsbelysning endast när adaptorn är ansluten. Ljussensorn kommer att släcka ner projektorn automatiskt när den detekterar externa ljuskällor.

FÄRG

Funktionen tändar upp displayen. Det finns två typer av visning:

- **VÄDERPROGNOS:** färgen ändras med de olika väderprognoserna. (som visas i väderprognos).
- **DEMO:** färgen ändras gradvis mellan färgerna (regnbågsvisning).

För att aktivera / avaktivera väderprognosen eller regnbågsvisningen, skjut aktuell omkopplare till ett av följande lägen:

- **WEATHER FORECAST:** Färgen ändras med väderprognosen.
- **DEMO:** För gradvis ändring av färgerna.

KNAPPLÅS

Autoknapplås aktiveras om ingen knapp tryckts in under 1 minut.  indikerar att knapplåset är aktivt, tryck valfri knapp för att låsa upp.

RESET (ÅTERSTÄLLNING)

Tryck **RESET** för att återställa produkten till grundinställning.

FÖRSIKTIGHETSÅTGÄRDER

- Utsätt inte produkten för extrema krafter, stötar, damm eller kraftiga variationer i temperatur eller luftfuktighet.

- Övertäck inte ventilationshål med tidningar, gardiner e.d.
- Lägg aldrig ner produkten i vatten. Om du spillar vätska på produkten skall den omedelbart torkas torr med en luddfri trasa.
- Rengör inte produkten med rengöringsmedel som innehåller repande eller korroderande material.
- Mixtra inte med interna komponenter. Detta förverkar garantin.
- Använd endast nya batterier. Blanda inte gamla och nya batterier.
- Bilder i manualen kan skilja sig från verkligheten.
- Denna produkt skall vid kassering sorteras som elektronikskrot.
- Placering av denna produkt på vissa trätytor kan resultera i skador på ytan, för vilka Oregon Scientific ej ansvarar. Konsultera möbeltillverkaren för information.
- Innehållet i denna manual får ej kopieras utan tillverkarens medgivande.
- Släng inte förbrukade batterier som vanligt restavfall. De bör slängas i avsedd behållare på en återvinningsstation.
- Observera att vissa enheter har en plastremsa för att spara batteri. Ta bort plastremsan i batteriluckan innan första användning.

NOTERING De tekniska specifikationerna och innehållet i denna manual kan komma att ändras utan vidare upplysning.

SPECIFIKATIONER

TYP	BESKRIVNING
HUVUDENHET	
L x B x H	177 x 56 x 112 mm (6,97 x 2,21 x 4,41 tum)
Vikt	340 g (12,0 oz) utan batteri
Temperaturenhet	°C / °F
Temperaturområde	-5°C till 50°C (23°F till 122°F)
Upplösning	0,1°C (0,2°F)
Signalfrekvens	433 MHz
Ström	3 x UM-3 (AA) 1,5V batteri / 4,5 V AC / DC adapter
FJÄRRENHET (THN132N)	
L x B x H	92 x 60 x 20 mm (3,6 x 2,4 x 0,8 tum)
Vikt	62 g (2,2 oz)
Överföringsavstånd	30 m (98 ft) fri sikt
Temperaturområde	-30°C till 60°C (-22°F till 140°F)
Ström	1 x UM-3 (AA) 1,5V batteri

OM OREGON SCIENTIFIC

Besök vår hemsida (www.oregonscientific.se) för att se mer av våra produkter såsom digitalkameror; MP3 spelare; projektiionsklockor; hälsoprodukter; väderstationer; DECT-telefoner och konferenstelefoner. Hemsidan innehåller också information för våra kunder i de fall ni behöver ta kontakt med oss eller behöver ladda ner information.

Vi hoppas du hittar all information du behöver på vår hemsida och om du vill komma i kontakt med Oregon Scientific kundkontakt besöker du vår lokala hemsida www.oregonscientific.se eller www.oregonscientific.com för att finna telefonnummer till respektive supportavdelning.

EU-FÖRSÄKRAN OM ÖVERENSSTÄMMELSE

Härmed intygar Oregon Scientific att denna Radiokontrollerad Projektionsklocka med Väderprognos i Färg (Modell: BAR339P) står i överensstämmelse med de väsentliga egenskapskrav och övriga relevanta bestämmelser som framgår av direktiv 1999/5/EG. En signerad kopia av "DECLARATION OF CONFORMITY" kan erhållas vid hänvändelse till OREGON SCIENTIFIC servicecenter.



LÄNDER SOM OMFATTAS AV RTTE-DIREKTIVET

Alla länder inom EU, Schweiz 

och Norge 

